

savoir sans frontieres

LAVAKA MAIZINA

NOSORATAN'I JEAN-PIERRE PETIT



NANDIKA TENY : Tantely RANDRIAMITANTSOA
<http://www.savoir-sans-frontieres.com>



VARAVARAN'NY
TONTOLO NGEZALAHY

...TONTOLO...

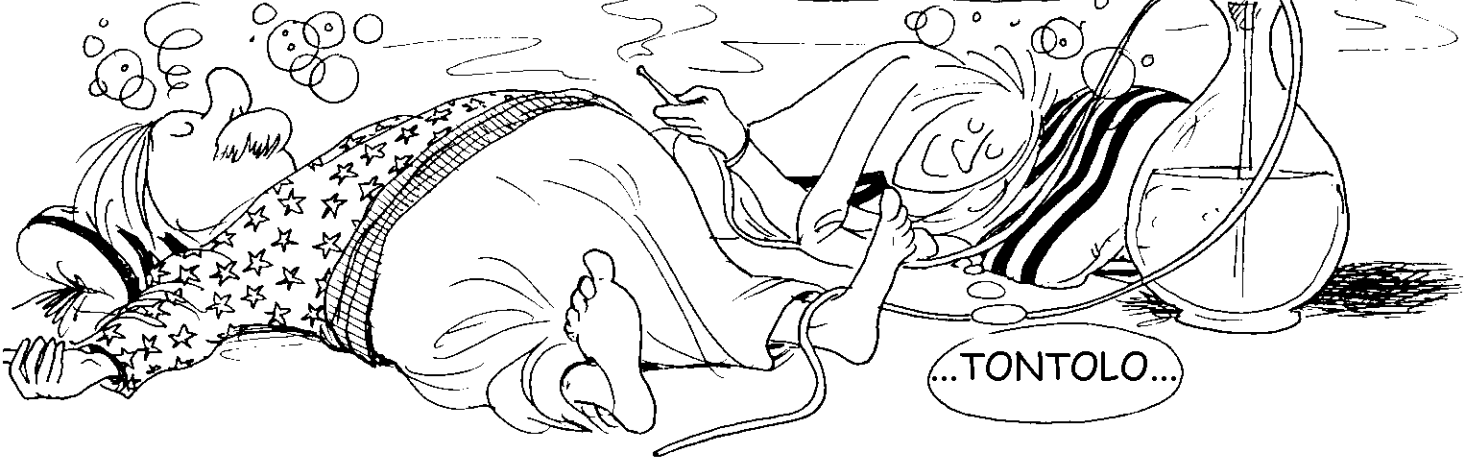
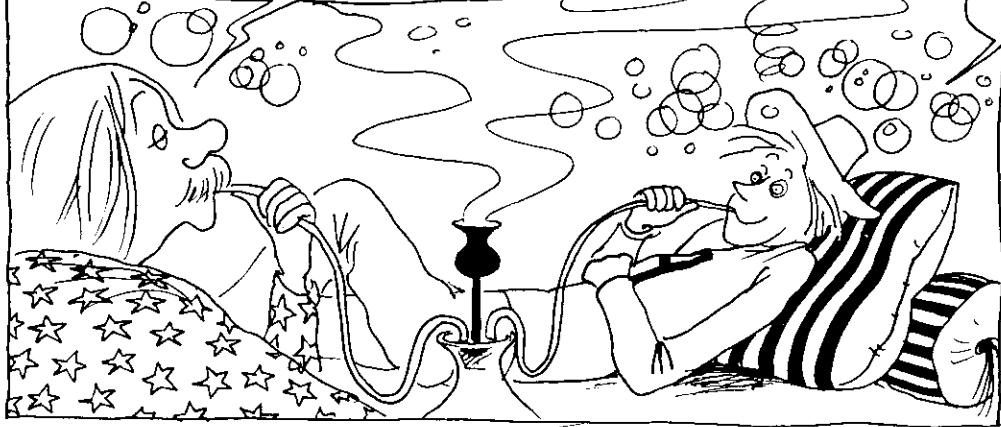

...TONTOLO...

RAMOSE ALBERT A!

SOFIA A!

MMM...

IO INDRAY ILAY
RAHO-MATEVINA...

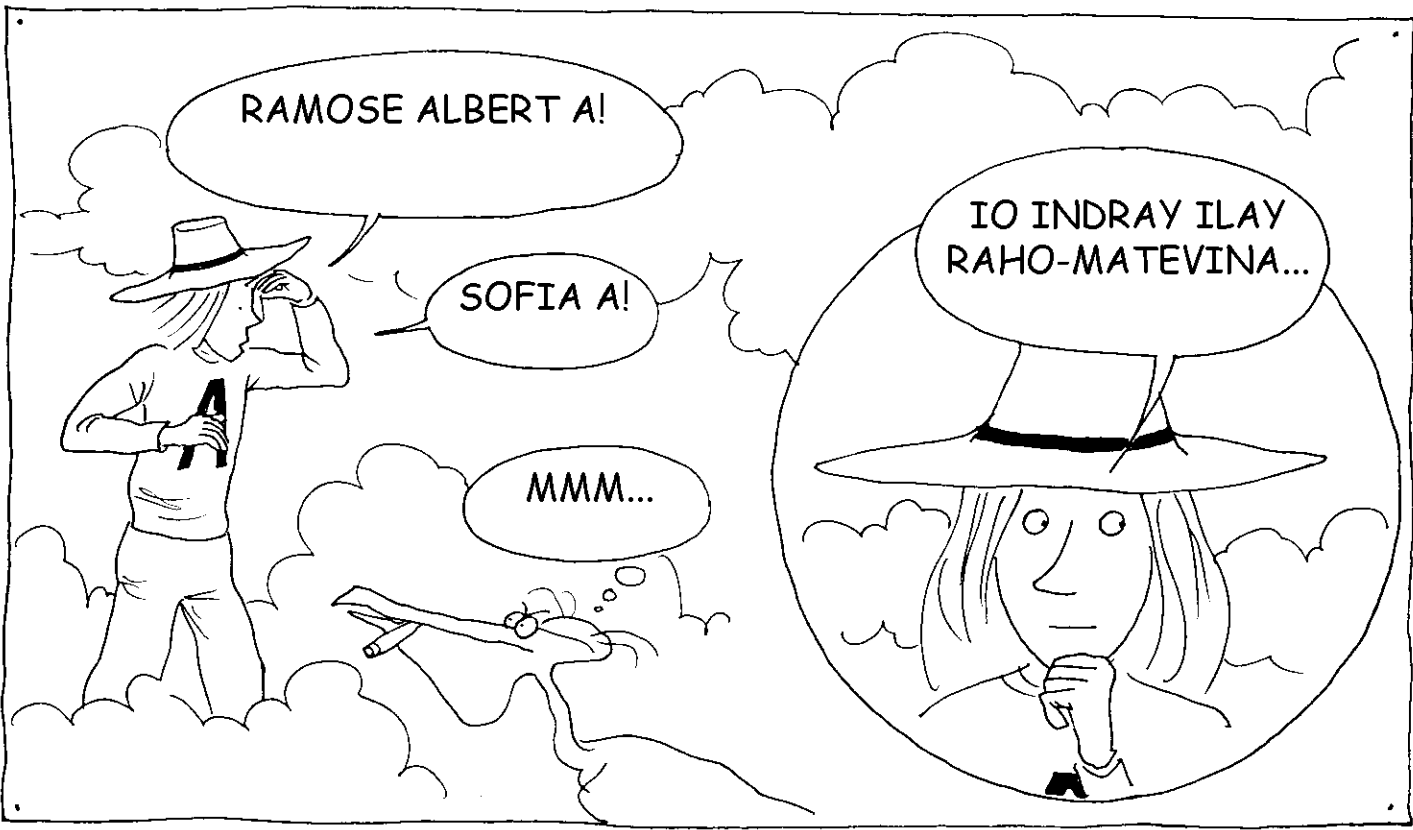

DIA INY INDRAY I ANSELME FA LASA NITSIDIKA TONTOLO VOARAKO-DRAHONA SY FENO MISTERY

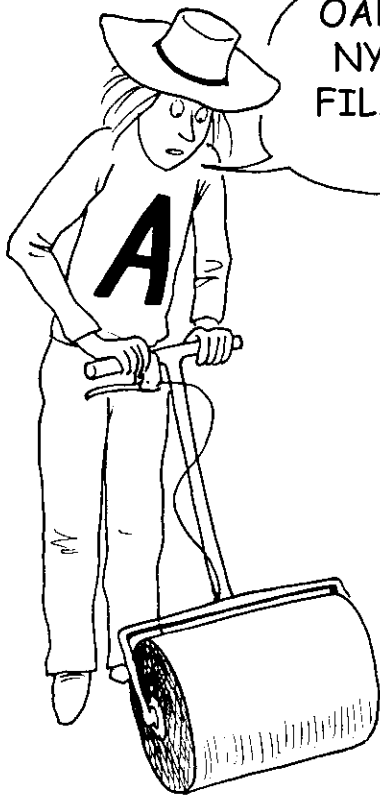

OADRAY, INONA KOA ITY ZAVATRA ITY? OHATRA NY HOE KODIARANA FAMPIASA ENY AN-KIANJA FILALAOVANA TENISY IZY IZANY, NA KOA HORONANA FANDOKOAN-TRANO.



TSY MANAHIRANA VELIVELY NY MANOSIKA AZY HANDEHA ANY ALOHA FA SAINGY TSY MISY HEVITRA MIHITSY RAHA TEHIANKAVIA NA HIAN-KAVANANA



ARY ATAO INONA ITY FAMILIANA ITY? HAY VE E, IO NO MANAFOANA ILAY FIRAIKETANA TEO KA AHAFAHAKO MANOVA NY LALAN-KIZORAKO TSINDRAINDRAY

IO FITAOVANA IO DIA AHAFAHANI ANSELME MANORITRA NY AMPOHIN-KEBAN-TEBOKY NY VELARANA IRAY. AMPOHIN-KEBAN-TEBOKA TEO DIA AHAZOANI ANSELME MANORITRA TELOLAFY IRAY

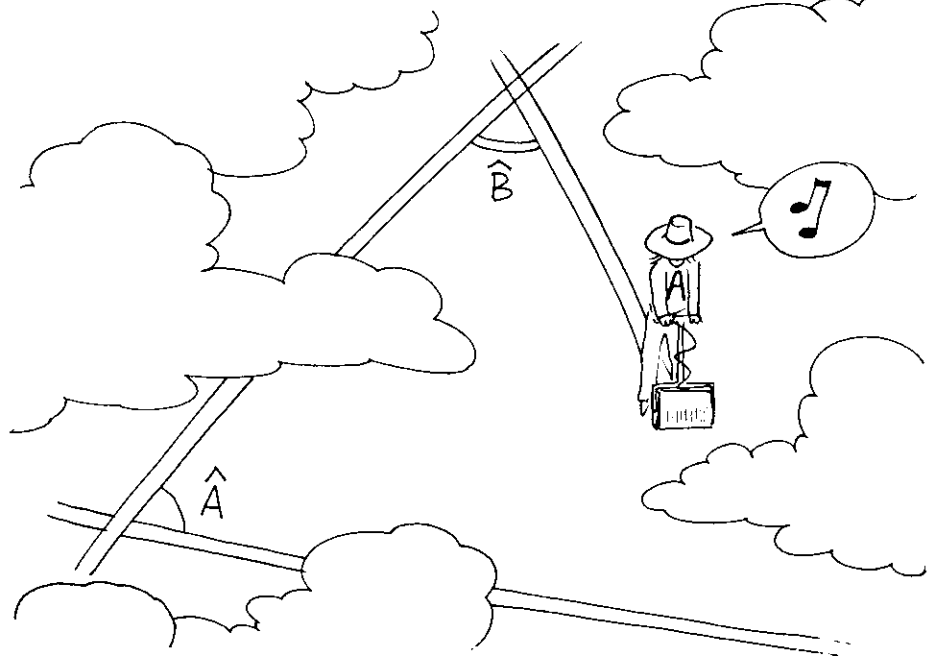

NY VELARANA DIA ERANA ROA SAKA. IZANY HOE MILA HABE ROA MBA HAMARITANA NY TOERANNY TEBOKA IRAY AO AMIN'IO ERANA IO : FANGITRA ROA

JEREO ANIE E, RAHA EUCLIDIEN NY ERANA, DIA 180° NY FITAMBARAN'NY ZORON'NY TELOLAFIKO.

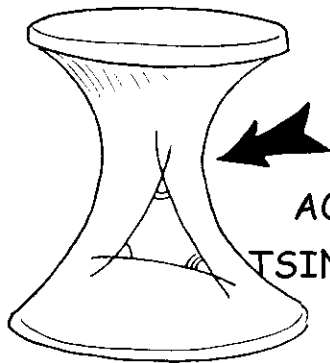
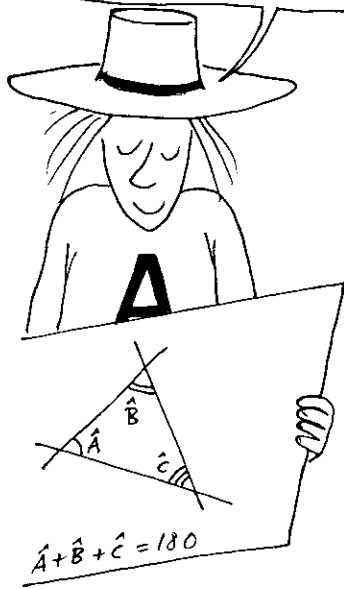

RAHA MIIBA NY FIVOLAN-TSINAN'NY ERANA, DIA **LATSAKY** NY 180° IO FITAMBARAN-JORO IO

AO AMIN'NY ERANA MANANA FIVOLAN-TSINANA **MIABO** KOSA DIA **MIHOATRA** NY 180° IZY

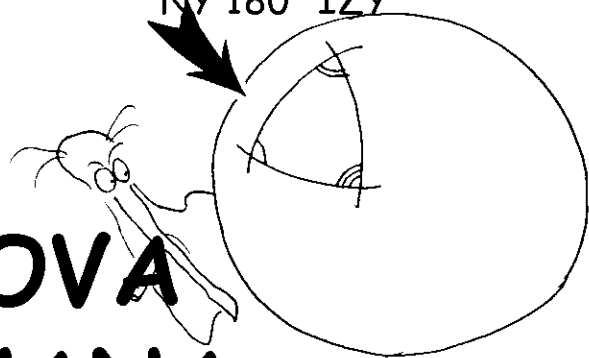

ERANA MIOVAOVA FIVOLAN-TSINANA

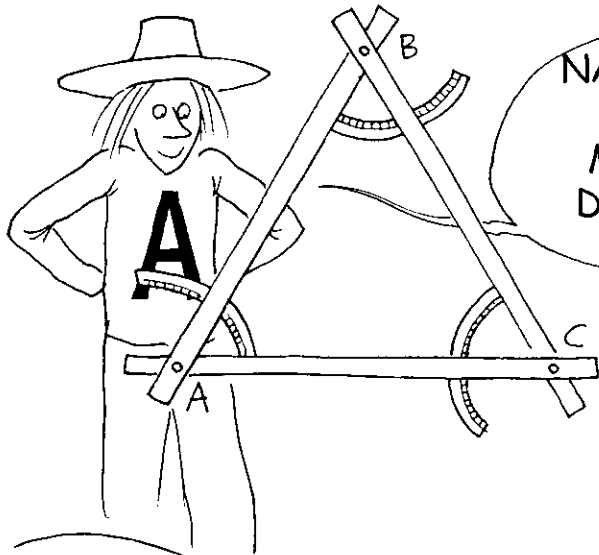

NAMORONA CURVIMETRE AHO. TAKELAMANIFY TELO AFA-MIZOZOTRA NO MITAMBATRA MANOME AZY KA IREO DIA AFA-MIHODINA TSARA ARAKA NY FANTSIMATY A, B, C

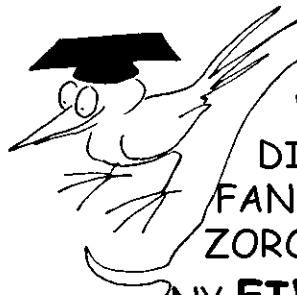

APETAKA EO AMIN'NY VOHO IRAY FOTSINY IZY DIA REFESINA AMIN'IREO FANDREFIZORO TELONY IREO ZORO MBA HAHAFANTARANA NY **FIVOLAN-TSINANAN' ILAY ERANA**

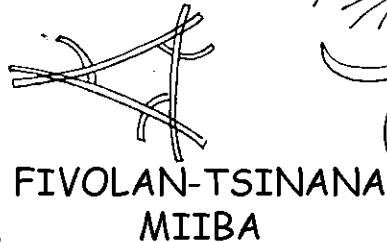
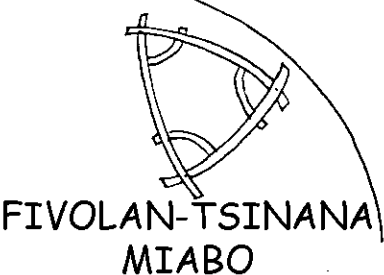

FIVOLAN-TSINANA MIABA

ITO DONGONA AO AMIN'NY LEMAKA ITO DIA MISO FARITRA AFOVOANY
 MANANA FIVOLAN-TSINANA MIABO VOAHODIDINA FARITRA MANANA
 FIVOLAN-TSINANA MIIBA

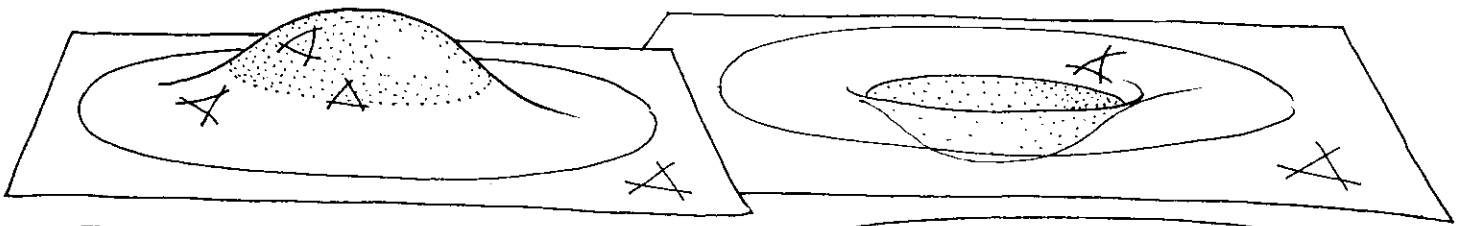

RAHA EO AMIN'NY LAFINY
 FIVOLAN-TSINANA DIA SAHALA
 AMIN'NY DONGONA IHANY NY
 LOAKA

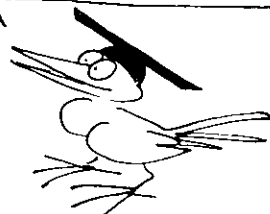

RAHA TSY DISO
 AHO DIA IO NO ATAO
 HOE VARINGARIM-
 BELARINAHODINA

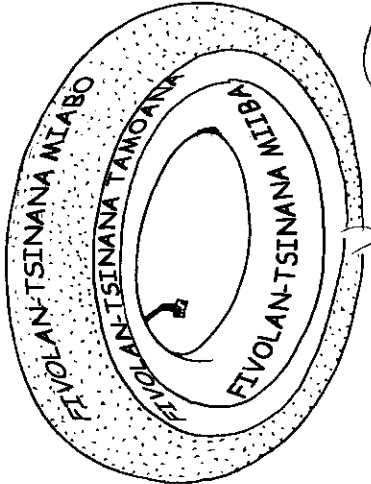

IE, MISO AMPAHANY
 MANANA FIVOLAN-TSINANA
 MIABO IO, ARY ANANKIRAY Hafa
 KOA MANANA FIVOLAN-TSINANA
 MIIBA, ARY IREO DIA ELANELA-
 NIN'NY FEFY MISO FIVOLAN-
 TSINANA TAMOANA

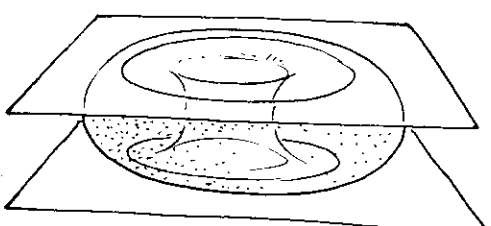

ITY FARANY DIA AZO FANTARINA
 RAHA APETRAKA EO AFOVOAN'NY
 TAKELAKA ROA ILAY VARINGARIM-
 BELARINAHODINA

RY TIREZIASY, FANTATRAO
 MOA FA IO AKORANAO IO DIA
 ERANA ROA SAKA MANANA
 FIVOLAN-TSINANA MIOVAOVA?

LEON, AZA
 MANADALA AN'I
 TIREZIASY EO!

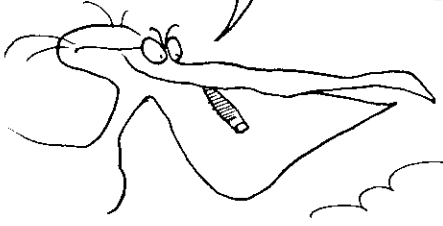

MI!...

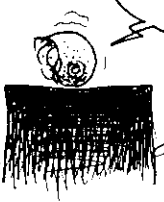

TEBOKA MISONDRY



HO HITANAO TSARA ANIE RY
ANSELME FA MISY ZAVA-
MAHATALANJONA KOKOA NOHO
IZANY E!

HAINGANA RY TIREZIASY FA
MANGETAHETA FAHALALANA
AHO A...

ANDRASO
AHO!

HITANAO RY TIREZIASY, HAMPIFANAPAKA AMPOHIN-
KEBAN-TEBOKA AHO MBA **HANDRARIAKO** ITO VELARANA
ITO. KA NOHO IZANY DIA HAHAZO TELOLAFY MAROBE AHO.



AKORA MANANA FIVOLAN-
TSINANA MIOVAOVA... HO
AZOKO IALAHY RY LEON!!..

TENA TSY AZOKO MIHITSY IZANY! INONA
NO ZAVA-MISEHO MANODIDINA AN'IO
TEBOKA P IO?



AMPIASAO NY
CURVIMETRE-NAO E!

OADRAY RY SOFIA, INONA ITY? RAHA TSY AO AMIN'NY TELOLAFIN'NY CURVIMETRE NY TEBOKA P DIA MANONDRO FIVOLAN-TSINANA TAMOANA IZANY

FA RAHA AO ANATIN'NY TELOLAFY KOSA NY TEBOKA P DIA MIVOLAN-TSINANA IZANY IZY

TEBOKA MISONDRY RE IO E! JEREO, MAKA LEMAKA IRAY AHO DIA AVY EO MANÀLA AMPAHANY MANANA ZORO θ KA AVERIKO ZAIRINA ILAY LEMAKA AVY EO

LEMAKA

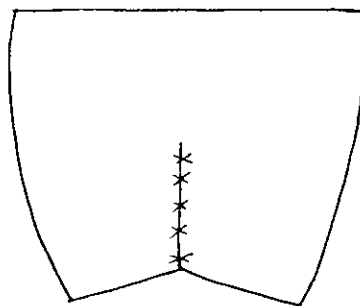
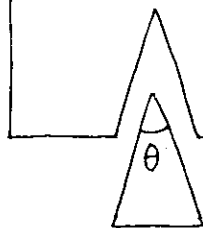

DIA MAHAZO KITSOLOHA AHO, IZAY HANTSOINTSIKA HOE **KITSOMIABO***

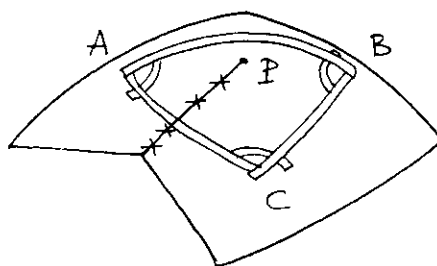

$$\hat{A} + \hat{B} + \hat{C} = 180^\circ + \theta$$

AZONAREO ATAO NY MANANDRANA IZANY AMIN'NY BAORITRA. HORONAN'ANJAKA MIDITY NO TSOTSOTRA INDRINDRA HANORITANA NY AMPOHIN-KEBAN-TEBOKA

HAY VE E, RAHA HITA AO AMIN'NY TELOLAFIKO IZANY NY TENDRON'NY KITSOLOHA IRAY DIA MIHOATRA NY 180° FOANA NY FITAMBARAN-JORONY!

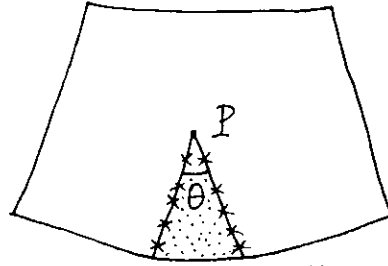
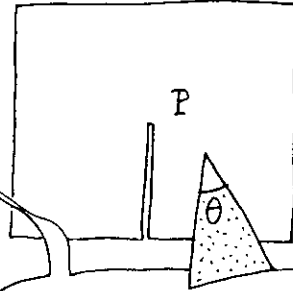

AZA MAIKA E! JEREO FA HOTRIARIKO NY LEMAKO KA NY MIFANOHITRA AMIN'IZAY NO HATAOKO: **HAMPIAKO** AMPAHAN-JORO θ IZY

DIA HOE MAHAZO **KITSOMIIBA*** VE ISIKA?



ETO INDRAY, RAHA MIHODIDINA NY TEBOKA P ILAY TELOLAFY DIA MIRA $180^\circ - \theta$ NY FITAMBARAN-JORO!

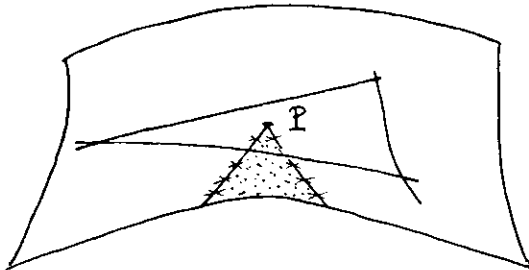

FA RAHA AVERINA ANY IVELAN'NY TELOLAFY ILAY TEBOKA DIA MIVERINA HO 180° INDRAY ILAY IZY.

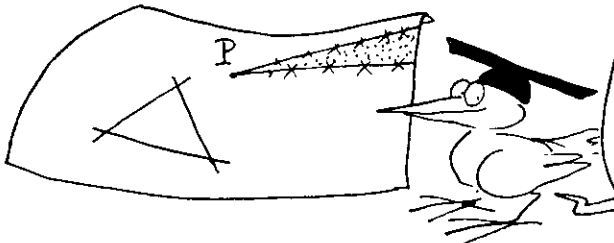

IO TOETRY NY KITSOLOHA NA JONGOA IO DIA TSY MIANKINA AMIN'NY HABEN'NY TELOLAFY, NA BITIKA IZY NA GOAVAM-BE

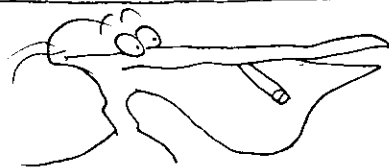
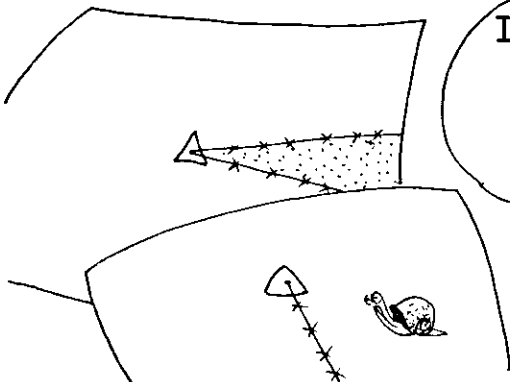

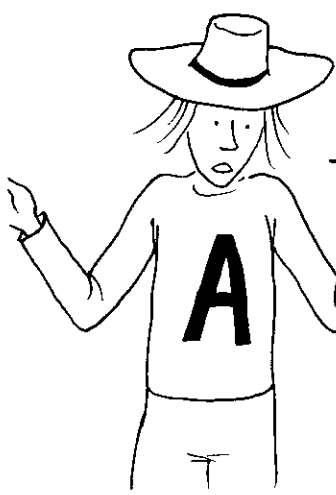

FA... NA IZANY NA TSY IZANY!... MIVOLAN-TSINANA VE IZY SA TSIA E?

NY TEBOKA MISONDRY, RY ANSELME, DIA FIFANTOHANA FIVOLAN-TSINANA A!



EO ANELANELAN'NY TEBOKA MISONDRY DIA EUCLIDIEN NY ERANA, IZANY HOE TSY MISY FIVOLAN-TSINANA

NY ZORO θ NO MANDREFY AN'IO FIVOLAN-TSINANA IO



SOKAFY NY JONGOANAO ARY FISAHO

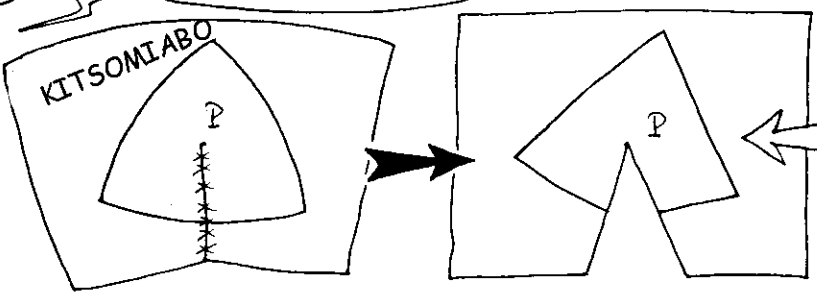

TOY IZAO NY VOKATRY NY FIANTRAIKAN'ASA NATAONI ANSELME RAHA TOA KA MANANA FIVOLAN-TSINANA MIABO ILAY KITSOLOHA NA JONGOA

ARY TOY IZAO RAHA MIIBA NY FIVOLAN-TSINANA

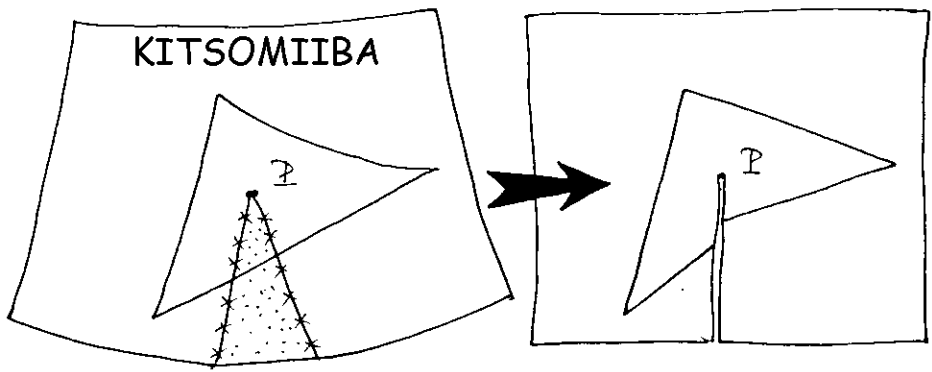
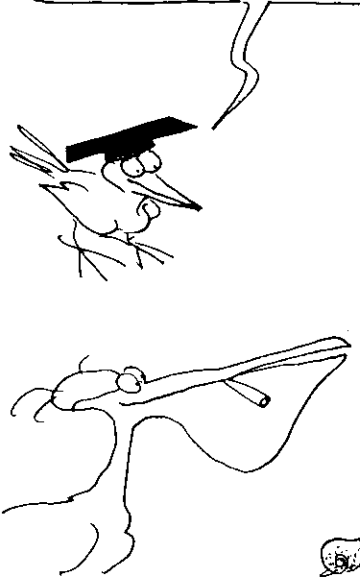

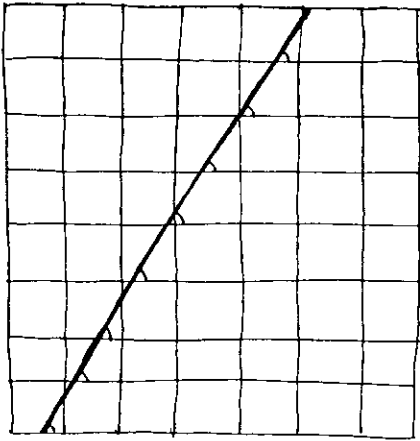

NDEHA HANDRAY VELARANA LEMAKA IRAY KA HANDRARY AMPOHIN-KEBAN-TEBOKA MAROMARO MANOME SARIM-PIZARAZARANA EFAMIRA. LAZAINA FA NORAKOFANTSIKA GORODONA EFAMIRA MITOVY HABE IO LEMAKA IO. RAHA TOA ISIKA KA MAKA SORI-TORAKA, NA LALANA MANAPAKA NY LAFIN'NY EFAMIRA MIFANESY, KA MITOVY NY ZORO ISEHOAN'IO FANAPAHANA IO, DIA HANARAKA NY IRAY AMIN'NY AMPOHIN-KEBAN-TEBOK'IO LEMAKA IO ILAY SORI-TORAKA.

Ny Tale

KA MANINONA ARY RAHA AMPIHARINA AMIN'NY KIBORY IZANY?

VOALOHANY INDRINDRA ALOHA DIA MANANDRĀMA MANDALOTRA KIBOLA AMIN'NY GORODONA EFAMIRA MIFAMPIRAIKITRA TSARA. DIA LAZAO ANAY NY VOKANY REHEFA AVY EO.

NY JADONIVONTANIN'NY KIBORY IRAY DIA TSY INONA AKORY FA NY AMPOHIN-KEBAN-TEBONY IHANY. NY SORI-TORAKA MANAPAKA AN'IREO JADONIVONTANY IREO AMIN'NY ZORO TSY MIOVA SY ANKOATRY NY 90° DIA TSY MAINTSY MIAFARA ANY AMIN'NY IRAY AMIN'IREO TENDRON'NY KIBORY NA KIBOLA.

NY FANAMORIANA TSY ANKIVILIVILY DIA MITONDRA ANTSIKA HO ANY AMIN'NY... TENDRON-TANY!

RAHA 90° NO ZORO ANAPAHANA NY JADONIVONTANIN'NY KIBOLA, DIA ZOTRA MANARAKA NY ZANAPEHIN-TANY NO AZOKO

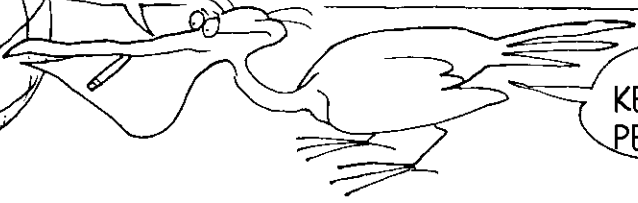
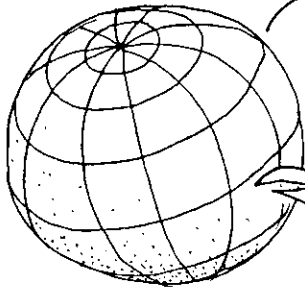

ARY DIA TSY AMPOHIN-KEBAN-TEBOKA IREO ZANAPEHIN-TANY IREO. AZO? (*)

AZOKO ATAO NY MANDRAKOTRA NY VELARANA LEMAKA EUCLIDIEN IRAY, AMIN'NY ALALAN'NY RAHA LEMAKA MIZARAZARA HO EFAMIRA MARO.

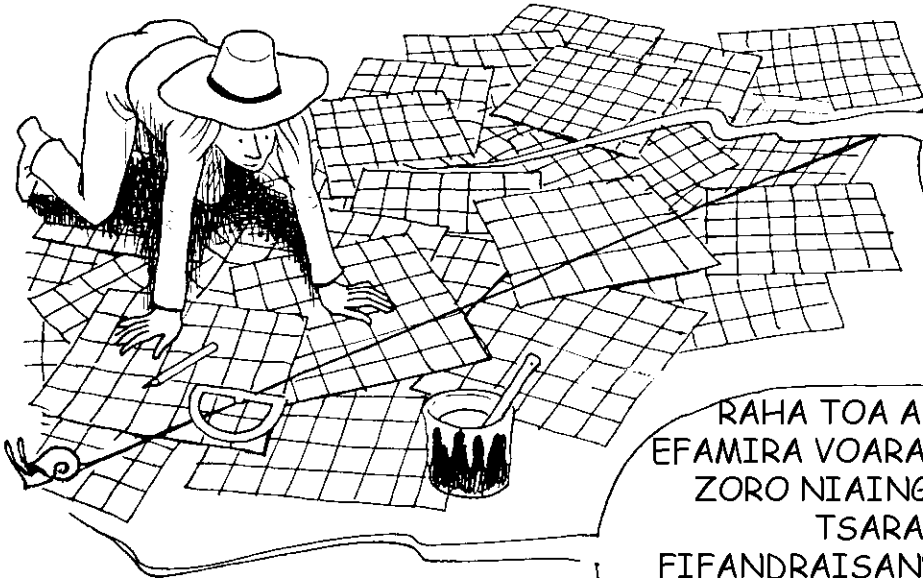

RAHA TOA AHO KA MAMAKIVAKY IREO EFAMIRA VOARARY IREO SADY MIHAZONA NY ZORO NIAINGAKO, ARY KOA VOAMARIKO TSARA FA ARA-DALANA NY FIFANDRAISAN'IREO EFAMIRA, DIA MAHAZO AMPOHIN-KEBAN-TEBOKA AHO

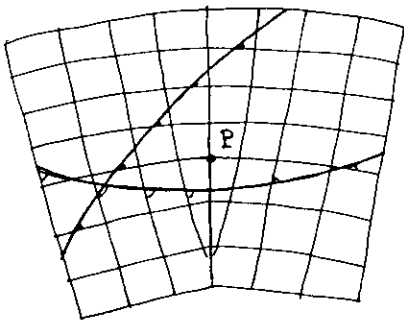

KITSOMIABO

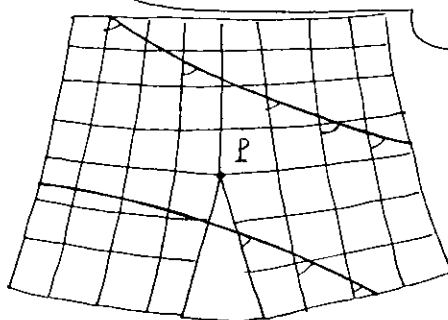

KITSOMIIBA

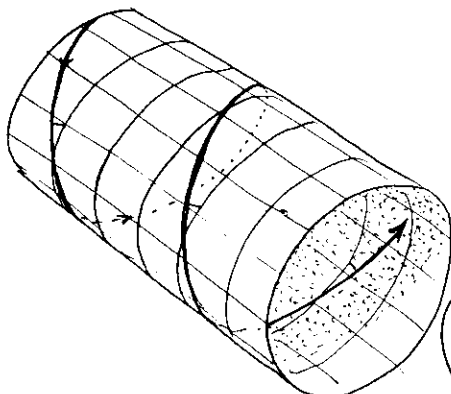

IO FOMBA TSOTSOTRA IO KOA DIA AHAFAHANA MAHAZO IREO AMPOHIN-KEBAN-TEBOKY NY VARINGARINA IRAY, IZAY MAKA NY ENDRIKY NY VY MIAINA

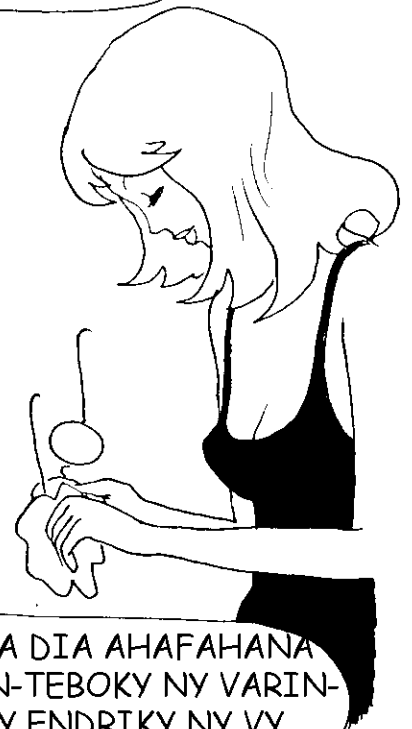

(*) TSY AFAKA SORITANA AMIN'NY ANJAKA MIDITY IZY IREO RAHA EO AMIN'NY KIBORY, (ANKOATRY NY FEHIBEN-TANY)

INDRO HAZAVAINA ETO AMBANY NY ANTONY MAHATONGA NY FIT-AMBARAN-JORON'NY TELOLAFY HIAMPY AN'ILAY ZORO θ NOTAPAHINA, RAHA TOA KA KITSOMIABO NO ANANANTSIKA :

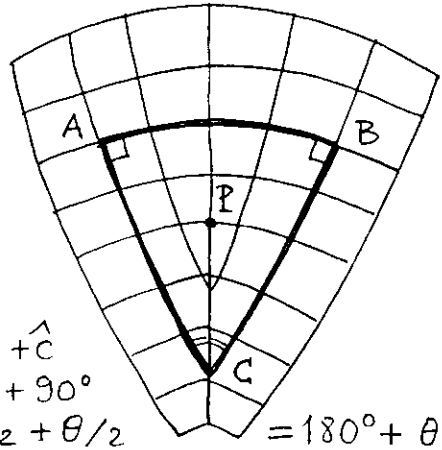
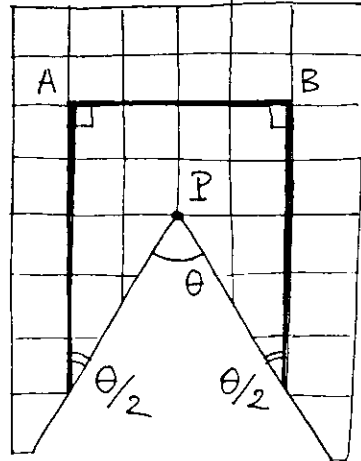
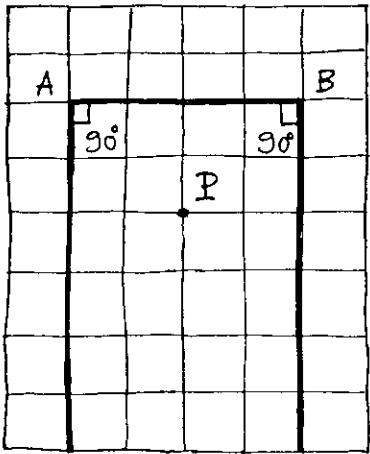

$$\hat{A} + \hat{B} + \hat{C} = 90^\circ + 90^\circ + \theta/2 + \theta/2 = 180^\circ + \theta$$

IZAO I ANSELME DIA HANAMBOATRA JONGOA HAFAKELY IZAY AFAKA MIHAZONA NY FAHALAVORARIAN'NY RARY EFAMIRA.

Ny Tale

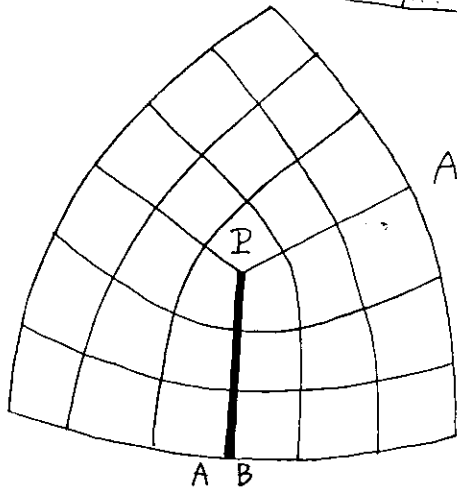
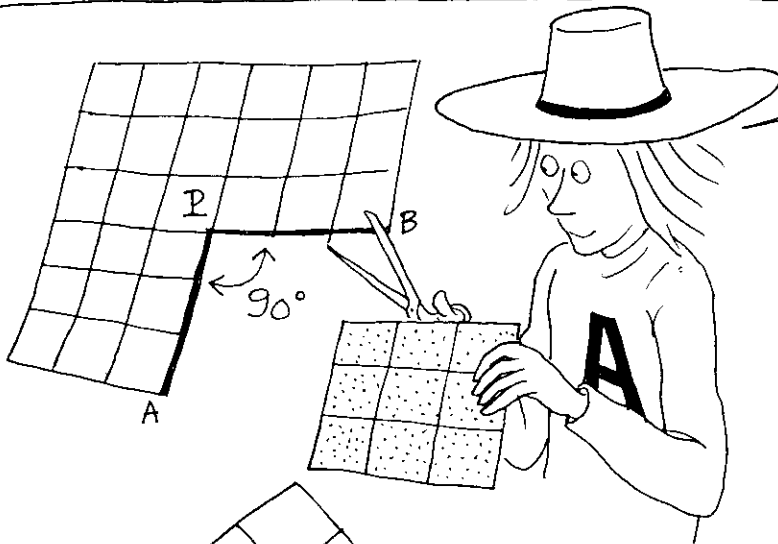

$$\hat{A} + \hat{B} + \hat{C} = 180^\circ + 90^\circ = 270^\circ$$



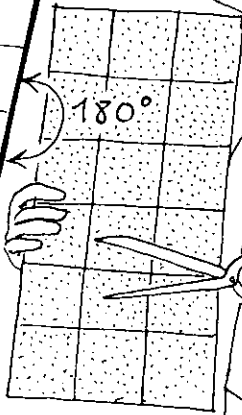
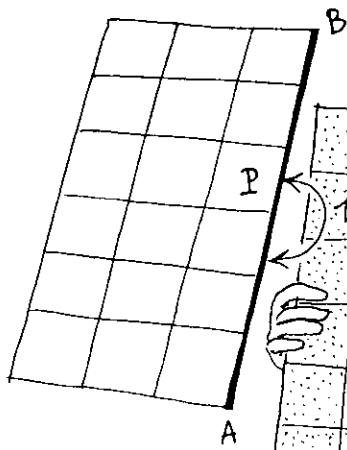

IZAO INDRAY DIA 180° NO HALAIKO AMIN'ITO IRAY ITO.

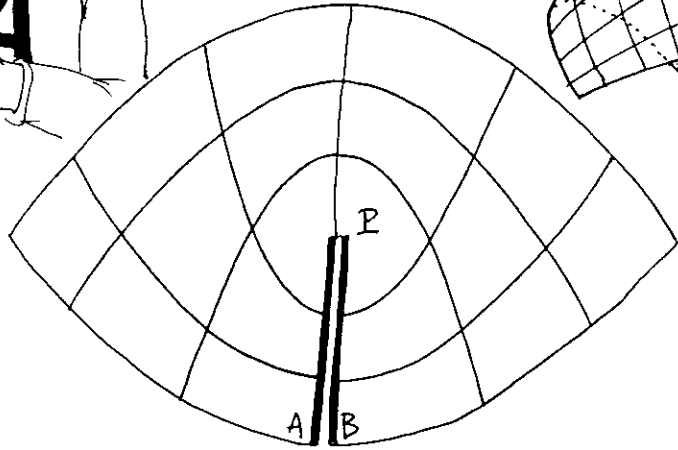
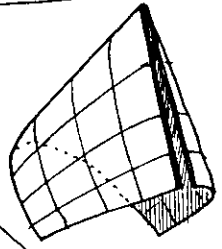

AO AMIN'IO JONGOA IO DIA 360° NY FITAMBARAN-JORON'NY TELOLAFY



IZANY HOE NY AMPOHIN-KEBAN-TEBONY IZANY DIA AZO ANORITANA TELOLAFY TELOMIRA DOMBO ZORO 120° TELO, EO AMIN'IO JONGOA IO.

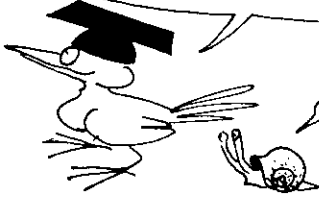
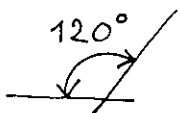

DIA HO AFAKA MIHIDY IHANY VE IO JONGOA IO?



MAZAVA HO AZY, RY TIREZIASY A, IANAO MIHITSY NO TENA DOMBO!

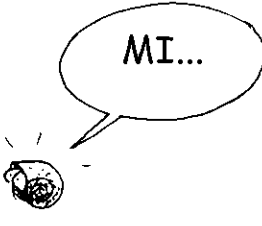

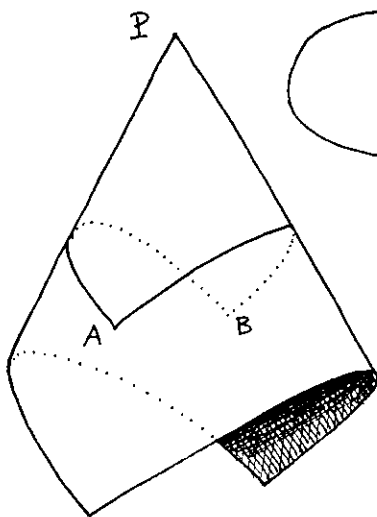

ETO AMIN'ITO KITSOLOHA ITO DIA AZO ANORITANA **ROAZORO** KA 180° NY FITAMBARAN-JORONY

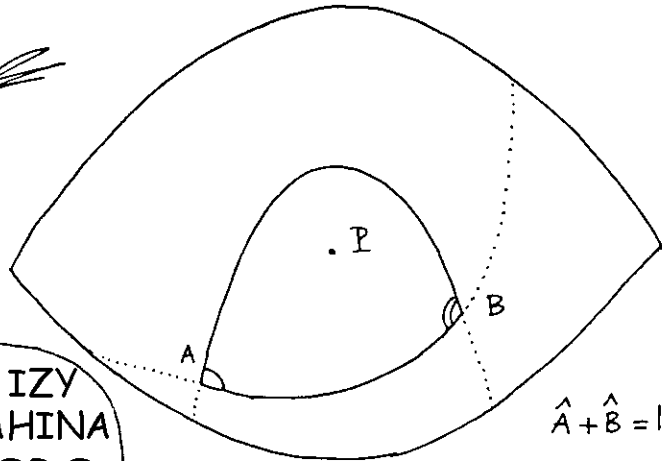

$\hat{A} + \hat{B} = 180^\circ$

ANDRASO! TSY ARAKO INTSONY IZY IZANY... TELOZORO NO NORESAHINA TEO. IZAO INDRAY DIA **ROAZORO**. MANINONA KOA ATSY AORIANA KELY ATSY RAHA HOE... TOKAN-JORO?!?!

TOY IZAO ILAY JONGOA, JERENA AVY ANY AMBONY

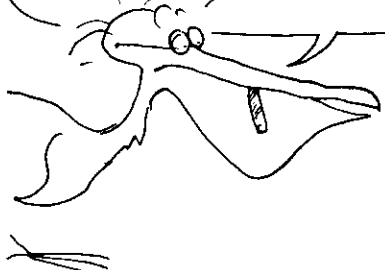

SATRIA MAROZODAFY DAHOLO NY ZAVATRA RESAHINA ETO

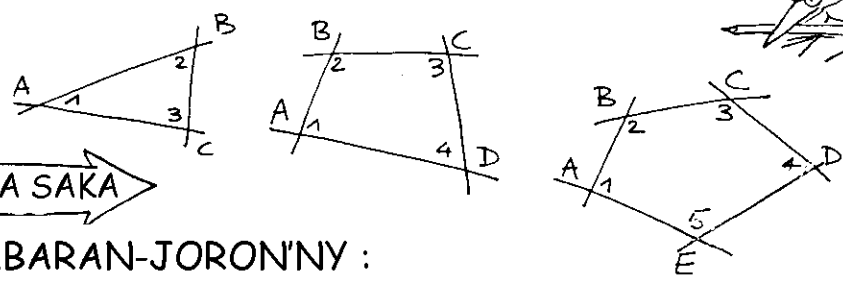

FIJERY ROA SAKA

- NY FITAMBARAN-JORON'NY :
- TELOZORO DIA 180°
 - EFAJORO DIA $180^\circ + 180^\circ = 360^\circ$
 - DIMIZORO DIA $180^\circ + 180^\circ + 180^\circ = 540^\circ$

sns...

SAROTRA... TENA SAROTRA...

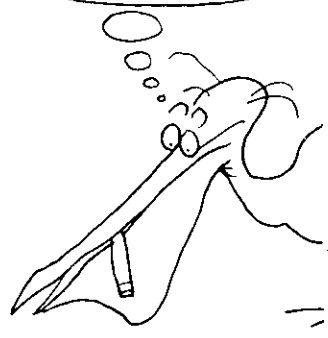

ARY HO AN'NY TOKAN-DAFY, IZAY TSY INONA FA KANTSANA IHANY, DIA TAMOANA IO FITAMBARANA IO



FA MANINONA ILAY IZY NO MIAMPY 180° ISAKY NY MANAMPY TENDRO IRAY?

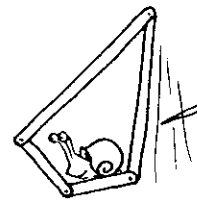
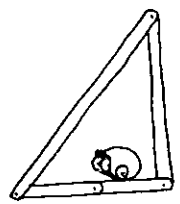
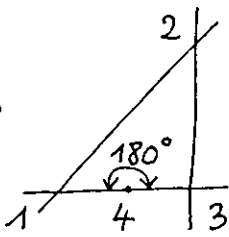

HOP!

IZAO ANGAMBA NO METY HAHAZOANAREO AZY TSARA KOKOA

ENY ARY, NDAO HOTOHIZANA ILAY FANAZAVANA TEO...

IZAO INDRAY DIA NY TELO AMPAHEFAN'ILAY LEMAKA NO HOESORIKO

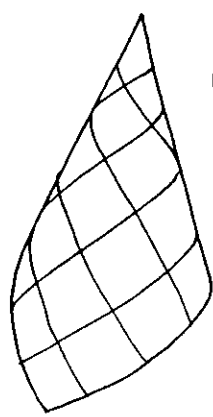
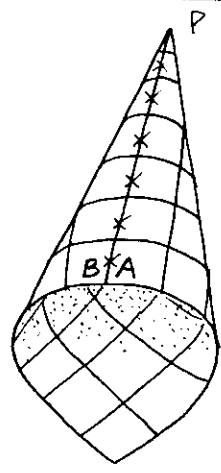
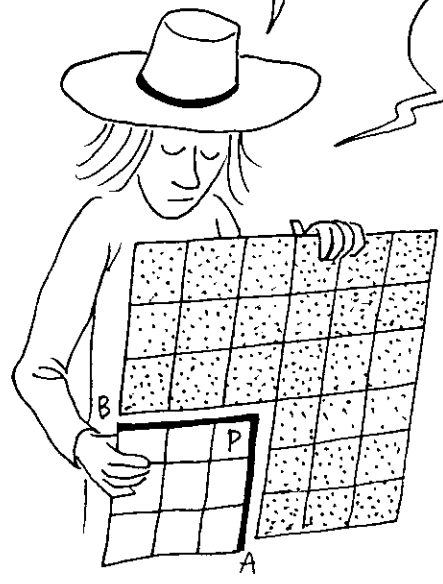

OHATRA NY HOE SERVIETAN-DATABATRA ILAY IZY



ARY REHEFA JEREKO AVY ATY AMIN'NY TENDRONY ILANY IZY DIA...

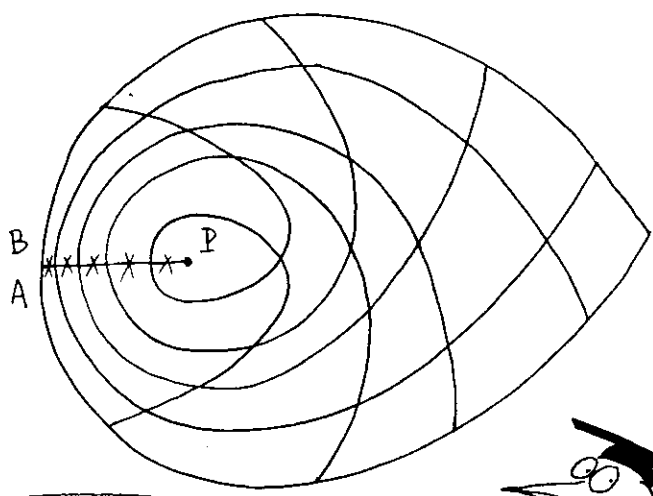
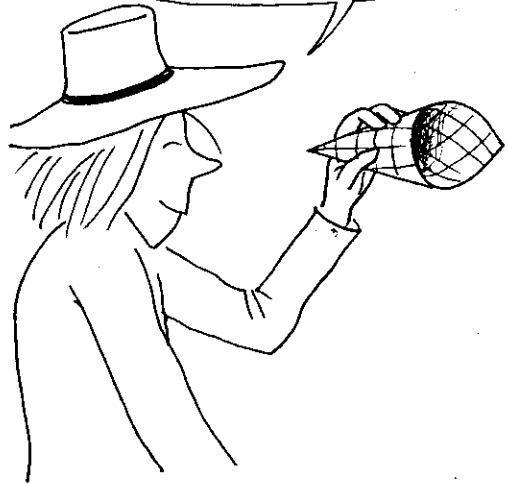

... TOY IZAO NY ZAVATRA AZON'I ANSELME



ETO AMIN'ITO KITSOLOHA ITO DIA MIFANAPAKA AMIN'NY TENANY DAHOLO NY AMPOHIN-KEBAN-TEBOKA (ETO DIA MANARAKA ZORO MAHITSY IO FANAPAHANA IO). AZO ATAO IZANY NY MANORITRA TOKAN-JORO EO AMINY.

MARINA IHANY ILAY FAMINANIAKO TEO!



FA MIANKINA AMIN'NY ZORO θ AN'ILAY JONGOA DAHOLO IZANY.

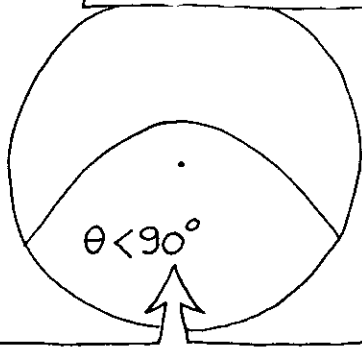

TSY MIHIDY NY AMPOHIN-KEBAN-TEBOKA

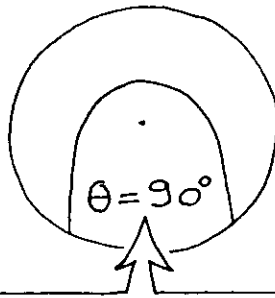

FETRA FARANY

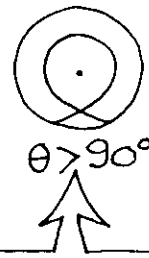

MIHIDY NY AMPOHIN-KEBAN-TEBOKA

NY TENDRON-KIBORY (LES POLES)

ARY RAHA HETEZAKO DAHOLO ...IZY REHETRA?

IZY REHETRA AHOANA?!?

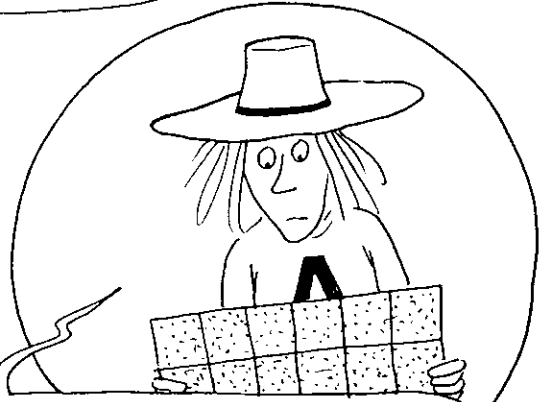
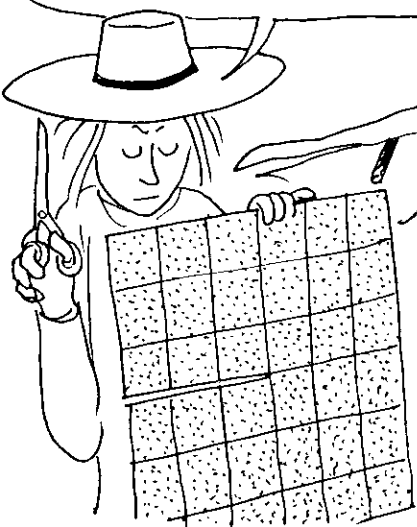

IZANY FOTSINY E, RAHA ESORIKO DAHOLO ILAY LEMAKA REHETRA?

OK! ITO INDRAY IZANY NY KITSOLOHA AZOKO

SAMY MANANA NY KITSOLOHANY MARINA IO KOHI!

ANDRAI-KAKY O!

NY MARINA DIA HOE NY **RARY** AZONI ANSELME DIA METY HO AZO AVY AMIN'NY FANDRORITANA ILAY LEMAKA IHANY KOA.

RAHA ESORINA DAHOLO ILAY LEMAKA, ARY AMPIASAINA ILAY TETIKA VAO HITANTSIKA TEO, DIA TOY IZAO NY VOKANY :

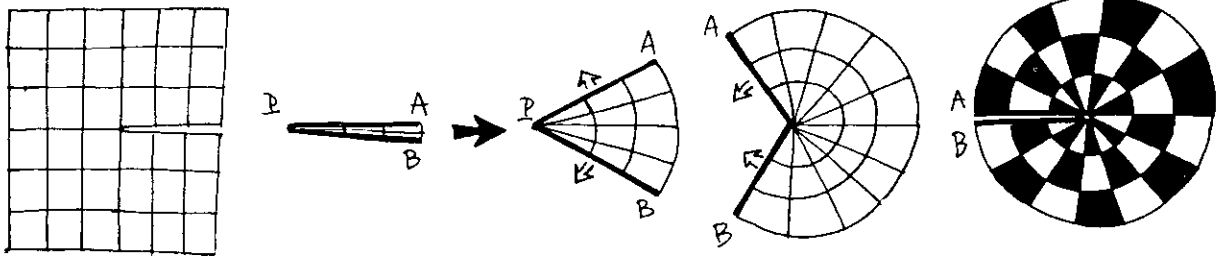

ARY DIA MAHAZO TENDRON-KIBORY ISIKA

NY TENDRON-KIBORY DIA IZAY SISÀ TAVELA REHEFA NESORINA DAHOLO NY ZAVA-DREHETRA. IO TEBOKA IO DIA MANEHO FIVOLAN-TSINANA VOAFANTOKA MANANA REFY 360°

TEO ALOHA TEO DIA NANDALOTRA ERANA ROA SAKA (VELARANA)
 TAMIN'NY GORODONA EFAJORO AHO. FA AZOKO NATAO
 TAMIN'NY GORODONA TELOZORO KOA IZANY



NA AMIN'NY
 ENINJORON-
 DEMAKA

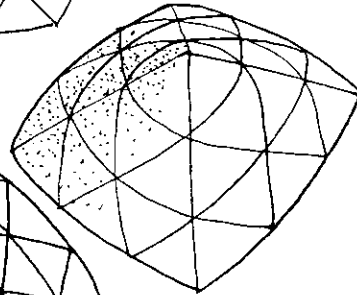
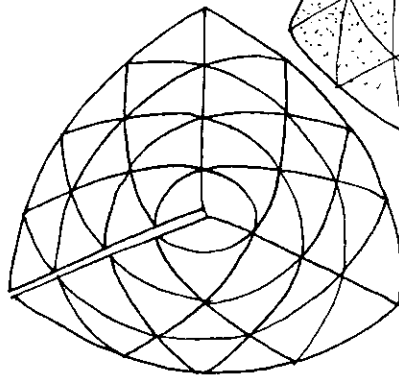
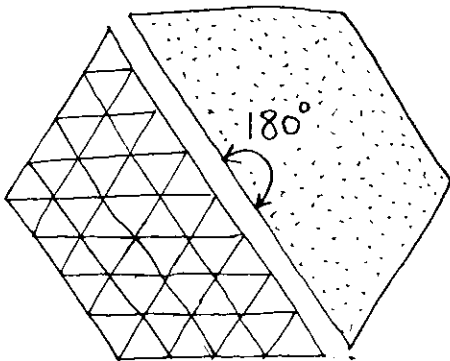
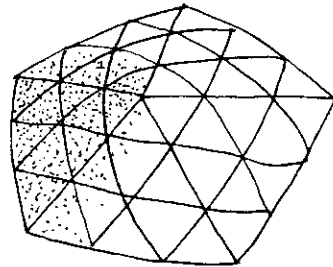
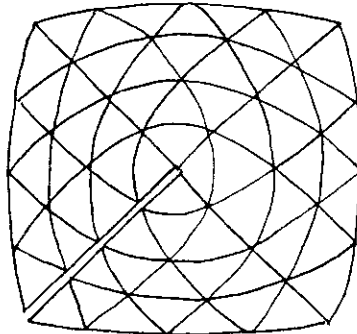
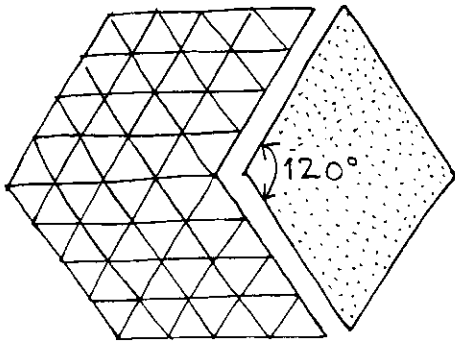
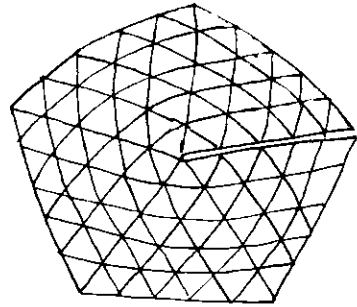
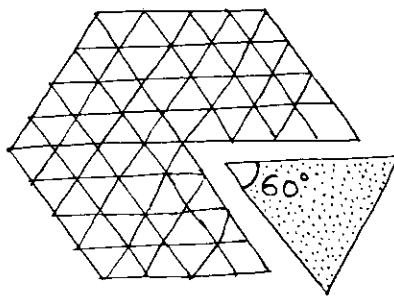
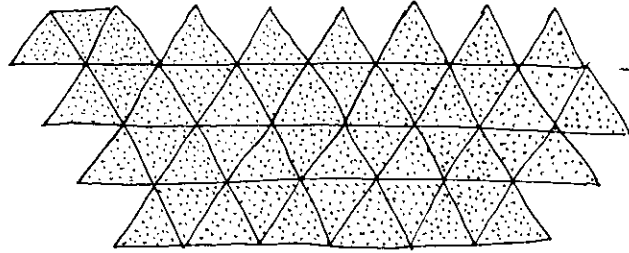

IO FANDRARIANA AMIN'NY ALALAN'NY
 TELOlafy TELOMIRA IO DIA AHAFAHANA
 MANAMBOATRA JONGOA MANANA ZORO
 60°, 120°, 180°, 240° ARY 300°

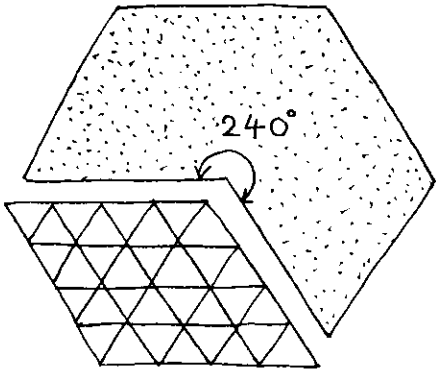

240°

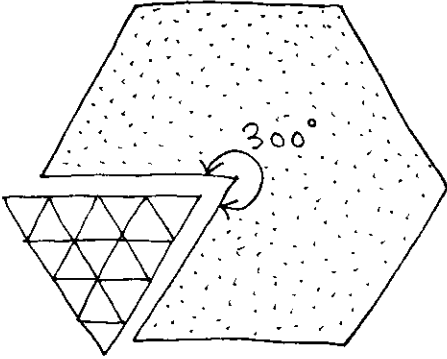
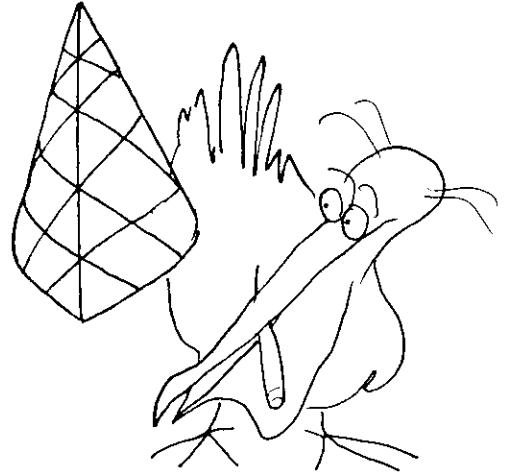
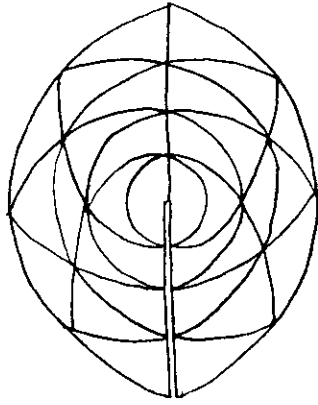

300°

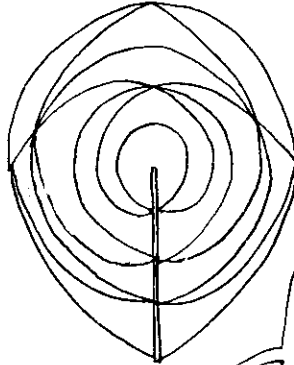

RAHA MAMPIDITRA AMPA-
HANY MANANA ZORO θ AHO
DIA MAHAFORONA
FIVOLAN-TSINANA - θ IZAY
MIFANTOKA EO AMIN'NY
TENDRON'ILAY KITSOMIIBA

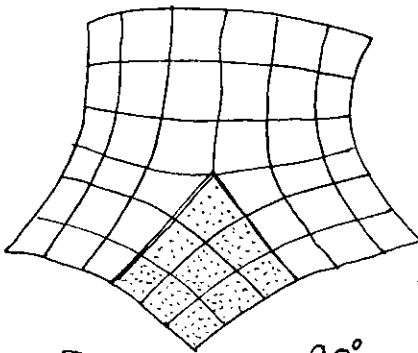

-90°



NY HABEN'NY
FIANGONAN'NY FIVOLAN-
TSINANA DIA $= -180^\circ$, sns...

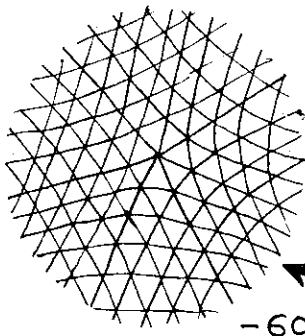
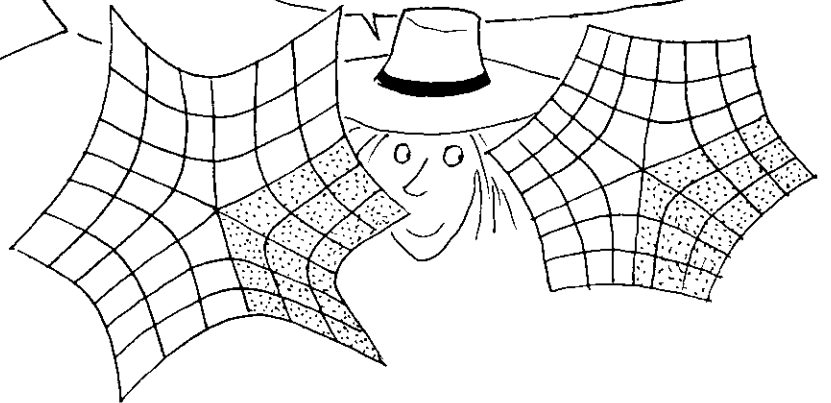
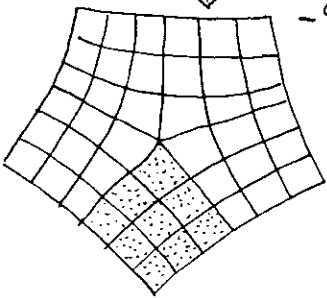

-60°

AZO ATAO KOA NY
MANDRARY KITSOMI-
IBA TSARA TAREHY
AMIN'NY TELOLAFY
MAROBE



REFIN'Y FIVOLAN-TSINANA

INDRO I ANSELME,
SONDRIANA MILALAO
SABÀKA AMIN'NY ENDRINY
VAOVAO.

NY TANJON'NY LALAO DIA NY
HAMETRAHANA IREO EFAMIRA
HIODIDINA NY TEBOKA
IANGONAN'NY FIVOLAN-TSINANA
KA TOKONY TSY HISY TOMIKA NY
FIFAMPITOHIZANA HITA EO
AMIN'IREO JIDIN-KANTSAN-
KITSY. REHEFA TANTERAKA NY
FIHODINANA INDRAY MANDEHA
TEO AMIN'NY TEBOKA P DIA
MANOME NY REFIN'NY FIVOLAN-
TSINANA θ ILAY ZORO MIFA-
NARAKA AMIN'NY JIDIN-
KANTSAN-KITSY NIOVA FITODIKA

TOKONY HIFANDRAY TSARA IRETO
EFAMIRAKO IRETO

OHATRA : LEMAKA,
VARINGARINA, KIT-
SOLOHA (TSY
MIHODIDINA NY
TENDRONY) :
HABEN'NY FIVOLAN-
TSINANA : AOTRA

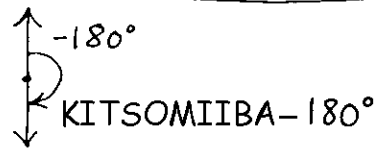
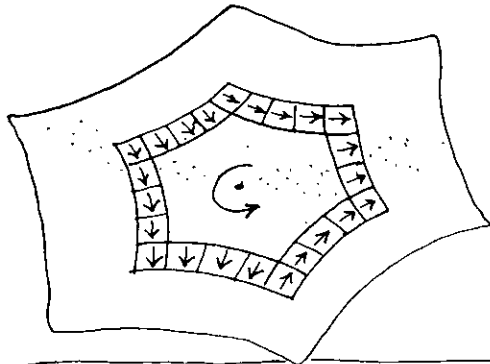
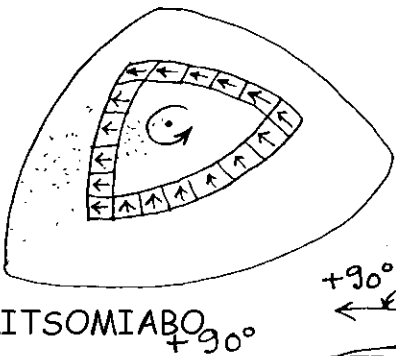
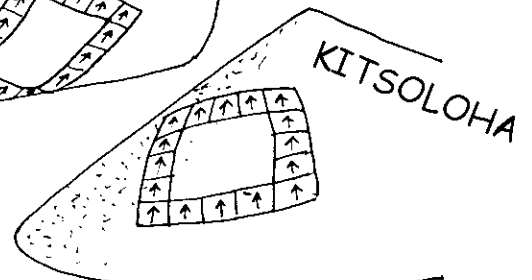
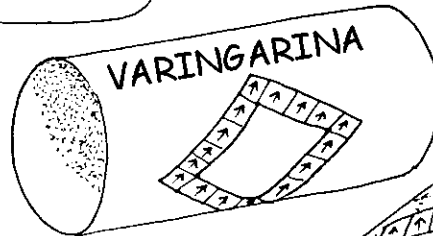
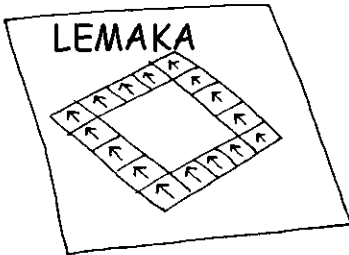

NDEHA HIODIDINA ILAY TEBOKA ARAKA IZAY
ITIAVANTSIKA AZY. RAHA MIHODINA MANARAKA NY LALANA
NALEHANTSIKA ILAY JIDIN-KANTSAN-KITSY DIA KITSOMIABO IZAY NO
AZONTSIKA. FA RAHA NY MIFANOHIRA AMIN'IZAY KOSA DIA KITSOMIIBA
ILAY IZY

NDEHA AHO HANAMBOATRA KITSOMIABO MAROMARO SAMY MANANA ZORO KELY DIA KELY θ

TOY NY HOE
ATOMAM-PIVOLAN-TSINANA
IZANY E...

ARY DIA HAMPI-
FANDRAISIKO
IZY IREO



DIA MAHAZO VELARANA IRAY AHO KA EO
AMBININIO NO HANORITAKO TELOLAFY MARO-
MARO AMIN'NY ALALAN'NY AMPOHINKEBAN-
TEBOKA AZO AVY AMIN'NY ANJAKA MIDDITY.

MIHOATRA NY 180° NY FIKAMBANAN-JORON'NY TELOLAFY KA IO
FIHOARANA IO DIA MITOVY HABE AMIN'NY FITAMBARAN-
JORON'IREO KITSOLOHA MANAN-TENDRO AO AMIN'ILAY TELOLAFY.

Ny Tale

ILAY ANTSOINTSIKA AMIN'NY MAHAZATRA
HOE LEMAKA MIVOLAN-TSINANA IZANY DIA
AZO RAISINA HO TOY NY FIKAMBANANA
KITSOLOHAKELY MIFAMPIRAIKITRA

AZO ATAO KOA NY MAMPIFANDRAY KITSOMI-
IBA, NA KITSOMIABO SY KITSOMIIBA. RAHA
IZAY DIA 180° NY FITAMBARAN-JORON'ILAY
TELOLAFY, ARY MBOLA MIAMPY NY HABEN'NY
FIVOLAN-TSINANY, VOAREFY ARAKA ALIJEBIRA

PATCHWORK

SOFIA A, INONA NO MITRANGA RAHA MAMPIFANDRAY
KITSOMIIBA AHO?

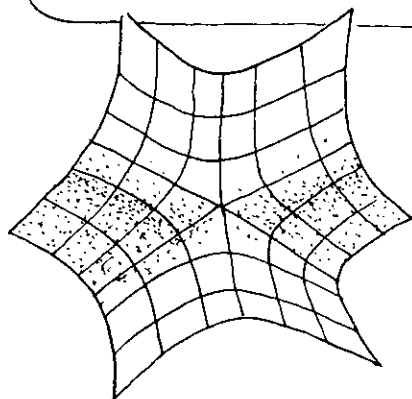

OHATRA
HOE KITSO-
MIIBA MANANA
 $\theta=180^\circ$. MAKA
ENDRIKA ENIN-
JORON-DEMAKA NY
FARITRA MANODIDINA
AZY ARY MAHITSY
DAHOLO IREO ZORO
ENINY

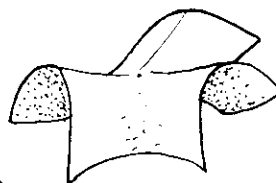

AZO ATAO IZAO NY
MANAKAMBANA AZY
TSIEFATREFATRA ALOHA

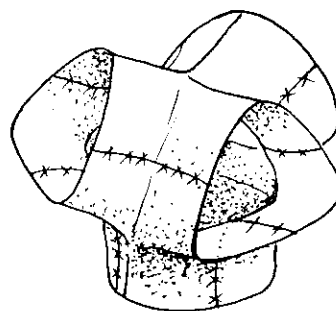

RAHA
MANAKAMBANA
ROAMPOLO IANAO
DIA MAHAZO ITY
SINGAFOTOTRY NY
LEMAKA ITY, IZAY
MANANA FIVOLAN-
TSINANA MIIBA, KA
MIPETRAKA EO AMIN'NY
TENDRONY IRAY
AMIN'NY "ROA AMBIN'NY
FOLO ZORON-DEMAKA*"
MIFANARAKA AMIN'NY
AVY IZY

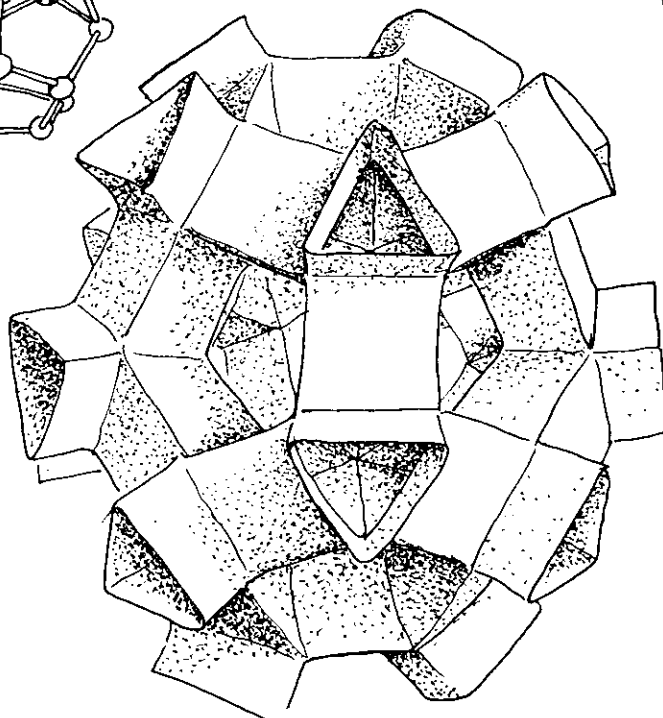
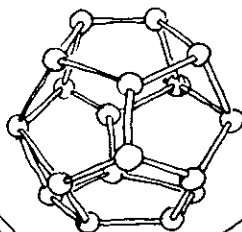

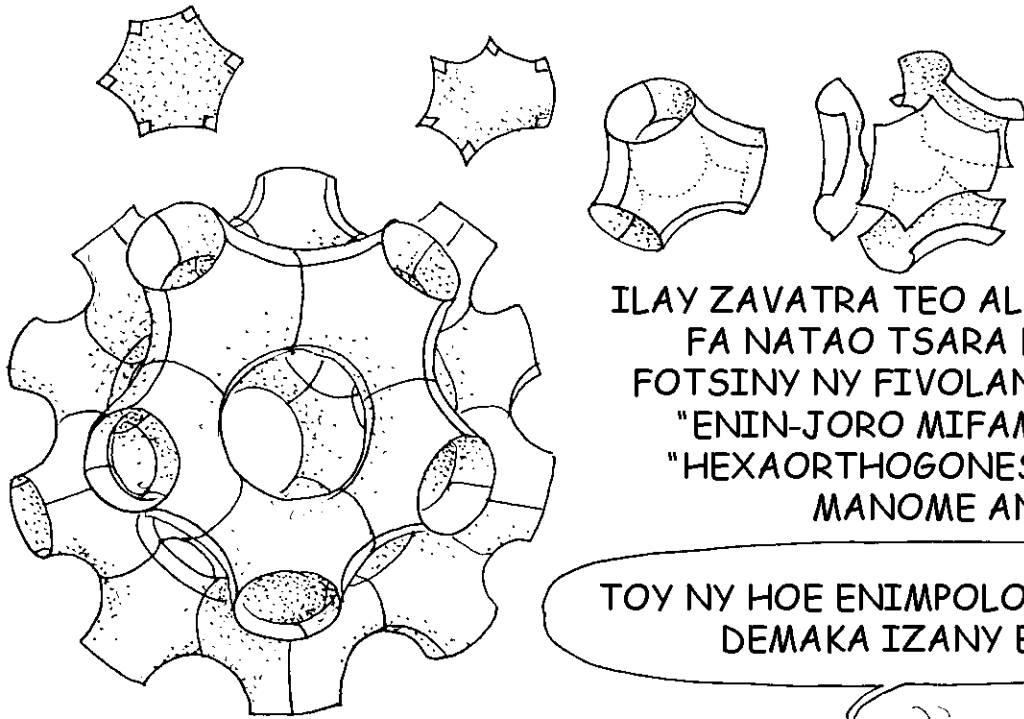

ILAY ZAVATRA TEO ALOHA TEO IHANY IO
FA NATAO TSARA FITSINJARANA
FOTSINY NY FIVOLAN-TSINANA MIIBA.
"ENIN-JORO MIFAMPIJADONA" NA
"HEXAORTHOGONES" ENIMPOLO NO
MANOME AN'IZY IO.

TOY NY HOE ENIMPOLO ZORON-
DEMAKA IZANY E...

OHATRA NY HOE VANIN-
DAMOSIN'NY BIBY
DODECAEDRODON ILAY IZY



RAHA MPAMETRAKA GORODON-TAILA NY
ASANAO KA MAMPIASA GORODONA ENIN-
JORO MIFAMPIJADONA IANAO, DIA TOY
IZAO NY ENDRIKY NY GORODONA AO
AN-TRANONAO.



RAHAVAKO A, MISOY HONOHONO
MILAZA FA RAHA OVAINA KELY
NY FOTOTARAZON'NY SIFOTRA,
DIA AZO OVAINA ENDRIKA KOA
NY AKORANY KA AFAKA ATAO
MITOVY AMIN'IO SARY ETSY
AMBONY IO...

IO OHATRA NORAISINTSIKA IO
DIA MAMPISEHO HOE AHONA NO
AHAFAHAN'NY FITSINJARANA
FIVOLAN-TSINANA MAMARITRA NY
ENDRIKY NY ZAVATRA REHETRA



LOZA IZANY !!!

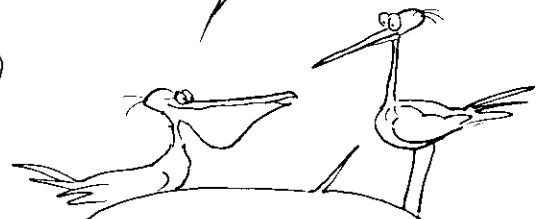

TELO SAKA

SOFIA, AFAKA MAHITA NY FIVOLAN-TSINANA TELO SAKAN'NY ERANTSIKA VE ISIKA?

SAROTRA BE IZANY SATRIA MIPETRAKA AO IANAO

ANDRASO KELY HOE E, NAHITA AHO FA AZO ATAO NY MANEHO AN-TORAKA NY AMPOHIN-KEBAN-TEBOKY NY VELARANA (ROA SAKA) EO AMIN'NY LEMAKA (ROA SAKA)

IO "TRAFO" IO DIA AZO OHARINA AMIN'NY FIVONDROAN'NY FIVOLAN-TSINANA MIABO, VOAHODIDINA FIVOLAN-TSINANA MIIBA

JEREO IZAO ITY GOBA NORA-KOFANA TADIKELY ITY

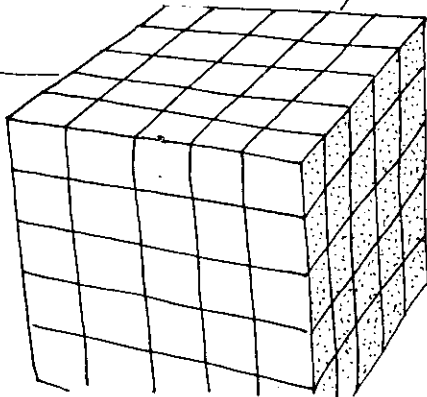
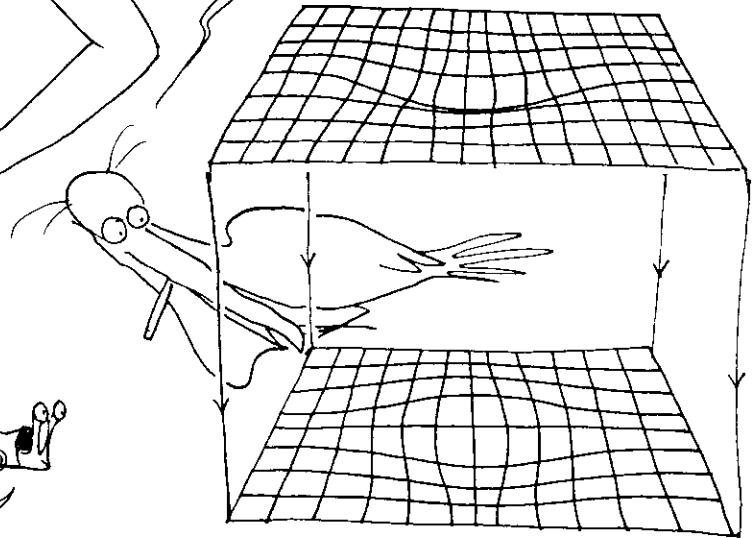
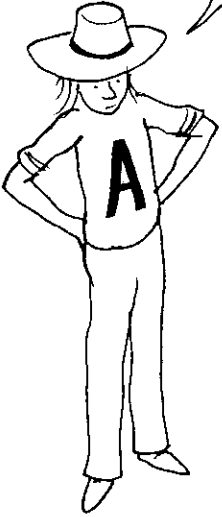

IZAO DIA AKISAKO TOY IZAO IREO TADIKELY
IREO :

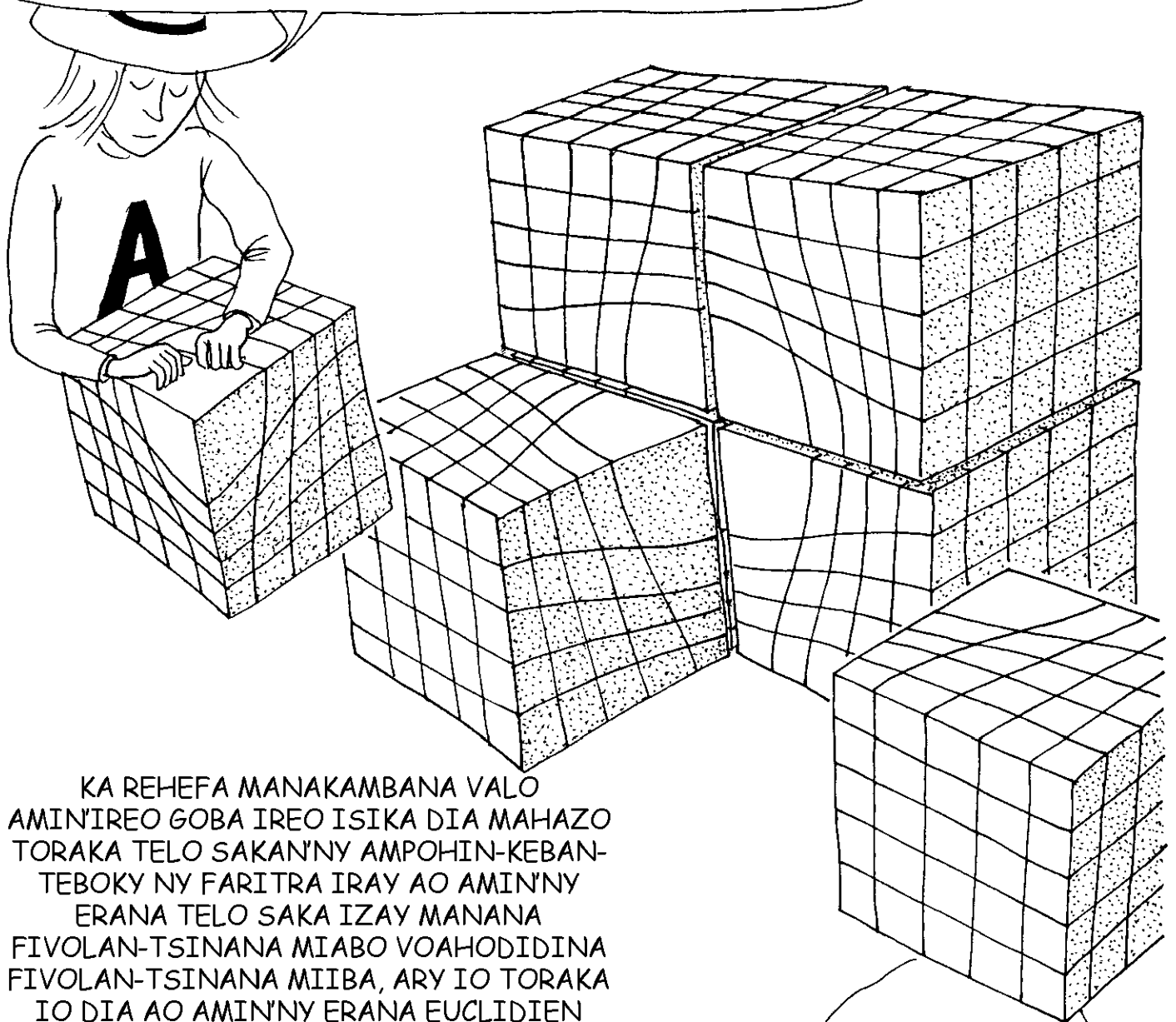

KA REHEFA MANAKAMBANA VALO
AMIN'IREO GOBA IREO ISIKA DIA MAHAZO
TORAKA TELO SAKAN'NY AMPOHIN-KEBAN-
TEBOKY NY FARITRA IRAY AO AMIN'NY
ERANA TELO SAKA IZAY MANANA
FIVOLAN-TSINANA MIABO VOAHODIDINA
FIVOLAN-TSINANA MIIBA, ARY IO TORAKA
IO DIA AO AMIN'NY ERANA EUCLIDIEN
(TSY MIVOLAN-TSINANA).

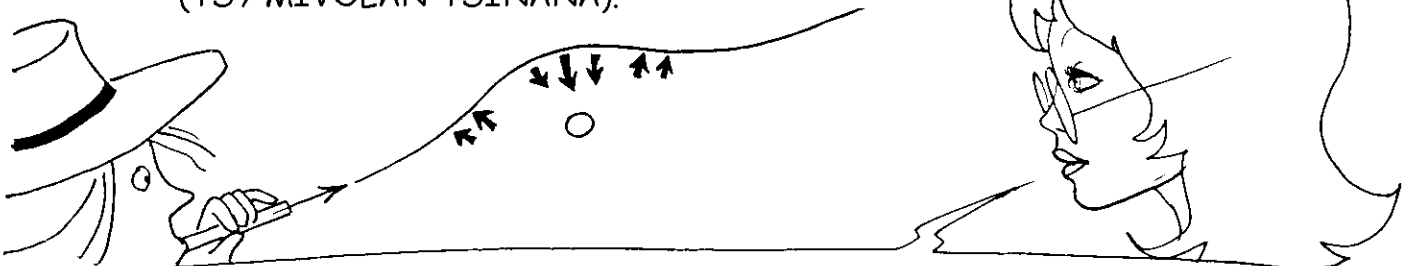

RAHA RAISINA HO SORI-TORAKA IREO AMPOHIN-KEBAN-TEBOKA
IREO, DIA MAHAZO FANOHERANA ISIKA DIA AVY EO FISIN-
TONANA ARY FARANY, FANOHERANA

RAHA AKISAKA TOY IZAO IREO TADIKELY ARY AKAMBANA
 ARA-DALANA TSARA IREO GOBA, DIA MAHAVOATRA NY
 ENDRIKY NY TONTOLO IRAY ITOERAN'NY FIVOLAN-
 TSINANA MIABO SY MIIBA ISIKA :

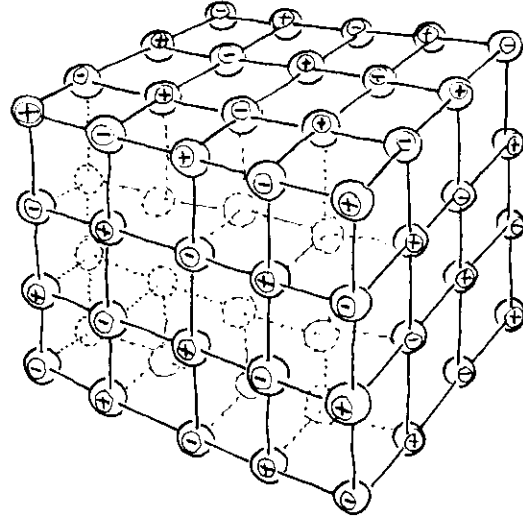
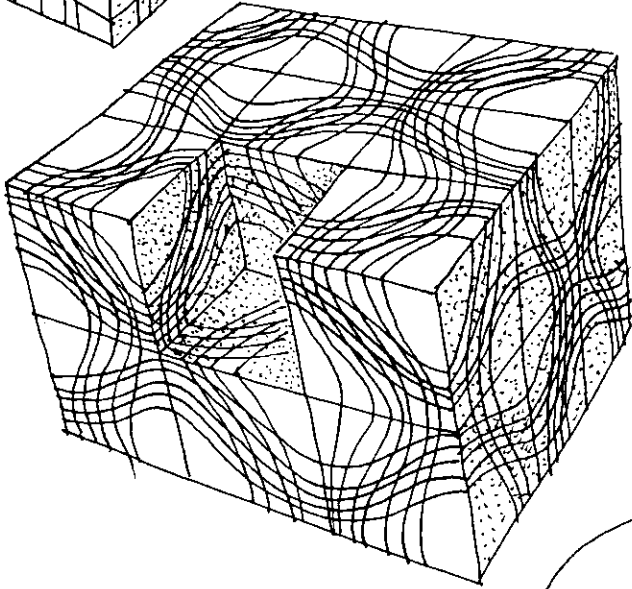
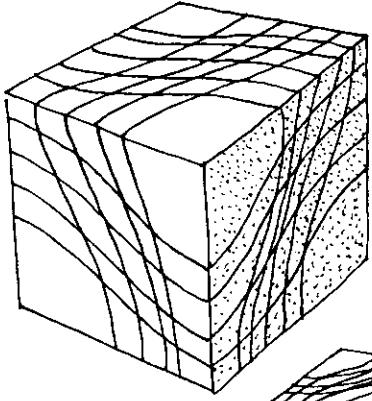

REHEFA JERENA AKAIKY
 ILAY IZY DIA HITA HOE
 GOBA NOSIMBAINA SY
 NOVAINA ENDRIKA TAO
 AMIN'NY ERANA TELO SAKA

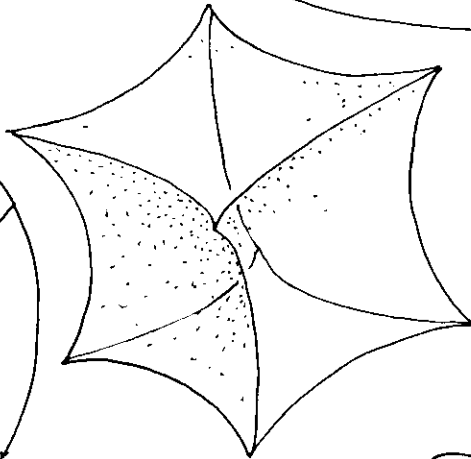
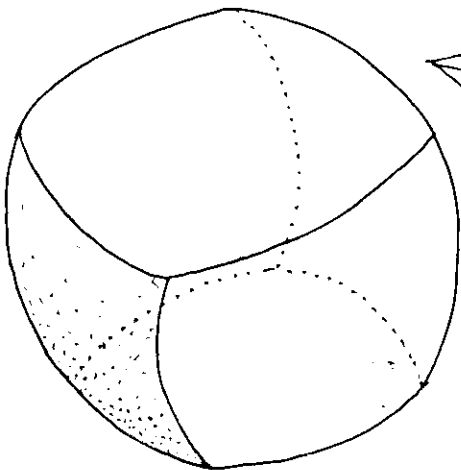

OAY, MAHAGAGA IZANY, AZOKO ATAO NY
 MAMPIVANGONGO IREO GOBA HAFAHafa IREO
 SY MAMENO NY ERANA TELO SAKA AMINY



TORAKA

AZOKO ATAO NY MANDEFA NY TORAKY NY AMPOHIN-KEBAN-TEBOKY NY JONGOA IRAY EO AMIN'NY LEMAKA

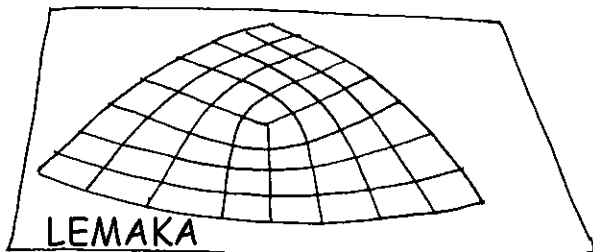
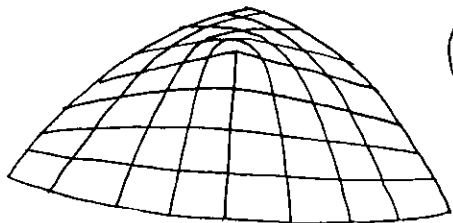

TOA MAMPAHATSIARO AHY **SORI-TORAKA** IREO TSIPIKA MIBILOKA REHETRA IREO

IZANY MIHITSY!

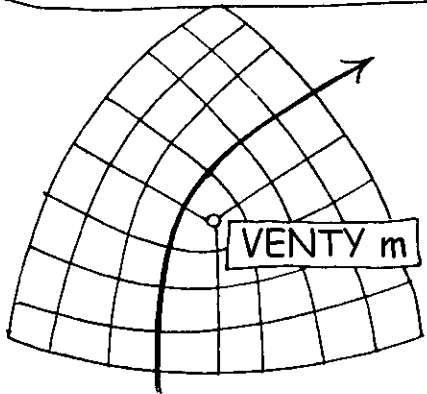

NY HEVI-DEHIBEN'NY "**RELATIVITE GENERALE ***" DIA NY FANDRAISANA NY VENTY NA LANJA HO FAHASIMBAN'NY FIVOLAN-TSINAN'NY ERANA.

NY TIANAREO HOLAZAINA VE DIA HOE LANJA NY ZORO ?!?

HI HI !... MBA ANAOVY VARY $22,5^\circ$ AZAFADY...



IE, RAHA TOA KA FIVANGONGOANA FIVOLAN-TSINANA NY LANJA

(*) NdT : NALEONAY TSY NADIKA IO TENY IO MBA TSY HAAVERY NY HEVITRA

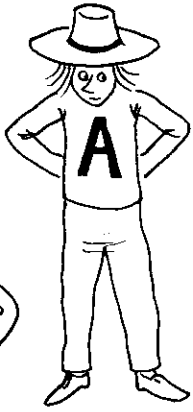

RAHA FINTININA IZANY NY ZAVATRA TIANAO
HOLAZAINA, RY RAMOSE ALBERT, DIA HOE NY
TEBOKA FIBILOKY NY SORI-TORAKA, IZAY
ATERAKY NY HERY SASANY, DIA TSY INONA TSY
AKORY FA VOKATRY NY TORAKA, ATO AMIN'ITY
TONTOLONTSIKA MORA OVAOVAINA ITY, ATO
AMIN'NY SORI-TORAKA VOASORITRA EO
AMIN'NY VELARANA Hafa IRAY, ARY IO DIA
AMPOHIN-KEBAN-TEBOK'ILAY VELARANA

IZAY INDRAY ILAY RESAKA
METAFIZIKA !

TSIA ANI! RAFITSARY,
NA JEOMETRIA, IZANY

AO HOMEKO OHATRA IANAO. ERITRERETO
HOE AO ANATIN'NY EFI-TSAMBON-DANITRA
IRAY ISIKA, ARY MIHODIDINA NY TANY

KA NOHO IZANY DIA TSY VOASINTON'NY TANY
INTSONY ISIKA

OAY
LEITY E!

MI!

DIA 'NDEHA ISIKA HILALAO
KARAZANA KANETY AMBONY
LATABATRA



ARAKA IZAO HITAKO IZAO, ITY ZAVATRA ITY, DIA VOAFORON'NY VELARANA ROA MANGARAHARA, FENO FIVALOMBALOMANA SY VOTSY, KANefa MITOVY SY MIFANAKAIKY

KA IZANY DIA AHAFAHANA MANDEFA KANETY KELY EO ANELANELANY, SY MANARA-MASO NY SORI-TORAK'IZY IREO

IZY IREO DIA TSY MIANKINA AMIN'NY HAFainganana NIAINGÀ V, IZAY VOATAZONA HATRANY MANDRITRA NY DIANY.

Ny Tale

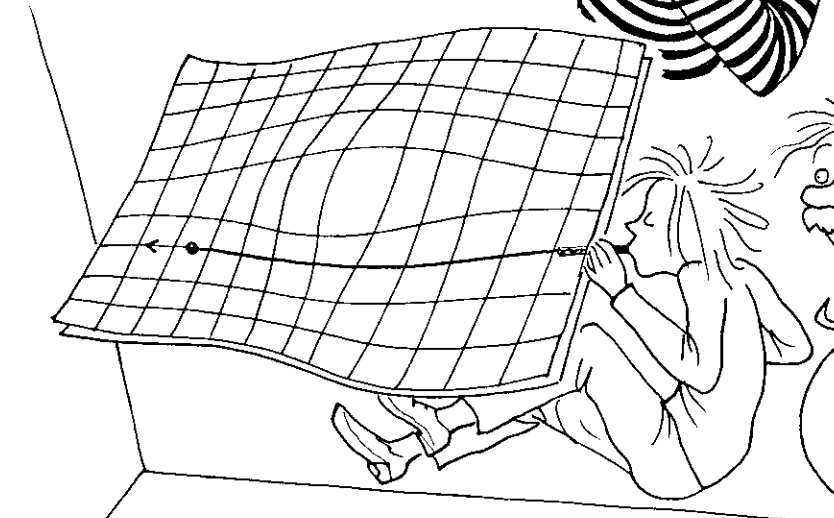

ARY RAHA TOY IZAY NY ZAVA-MITRANGA, DIA AMPOHIN-KEBAN-TEBOKA DAHOLO IZAY SORI-TORAKA REHETRA METY HO VOAFARITRA (RAHA NISY HADONDA DIA TSY IZAY INTSONY NY ZAVATRA TSIKARITRA)

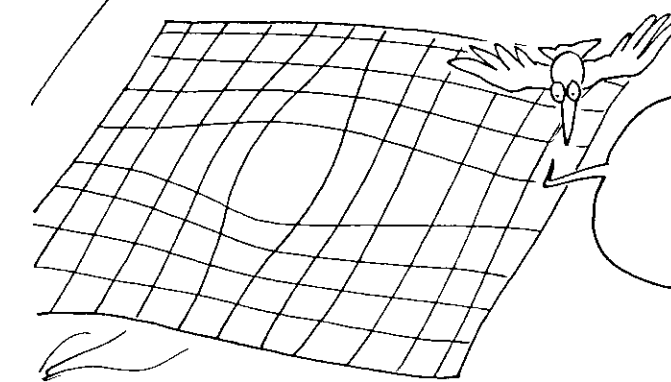

OAY, JEREO, MITORAKA IREO SORI-TORAKA EO AN-GORODON'NY EFI-TSAMBON-DANITRANTSIKA ILAY TAKAMOA



RAHA MISOY OLONA TSY MAHITA AFA-TSY IREO ALOKA IREO, DIA HIHEVITRA IZY FA NY ZAVATRA MIKISAKA EO AMIN'IO **LEMAKA** IO DIA IANJADIAN'NY SAHAN-KERY IRAY. KANefa TSY INONA FA RESAKA FIVOLANTSINAM-BELARANA FOTSINY IZANY.

NOHO IZANY, REHEFA MIJERY NY SORI-TORAKY NY KINTANA MANAN-DRAMBO MIHODIDINA NY MASOANDRO ISIKA, ARY RAHA ATAO HOE AO AMIN'NY ERANA TELO SAKA EUCLIDIEN, TSY MIVOLAN-TSINANA IZANY, DIA MANARAKA NY **AMPOHIN-KEBAN-TEBOKY** NY KARAZANA ERANA IRAY IO KINTANA MANAN-DRAMBO IO KA MANDEHA MANARAKA ... **LALA-MAHITSY!!!**

NY ALOKY NY ZAVA-MISY IHANY IZANY NO TSINJONTSIKA

TENA ARAKA NY FIREHA-PISAINANI PLATON MIHITSY IZANY LAZAINAO IZANY RY TIREZIASY AN

LALA-MAHITSY IHANY IZANY NO AZO ALEHA

MANARAKA AMPOHIN-KEBAN-TEBOKA KOA NY **HAZAVANA**

JEREO ANIE FA MAHAFINARITRA IZY IZANY E. NY AMPOHIN-KEBAN-TEBOKA, REHEFA ATORAKA ARAKA NY ZORO IRAY Hafa, DIA MIOVA ENDRIKA TANTERAKA !

?!?

TIREZIASY!



LANJA - ZAKA

NOHO IZANY DIA ... JONGOA ANIE NY MASOANDRO E?

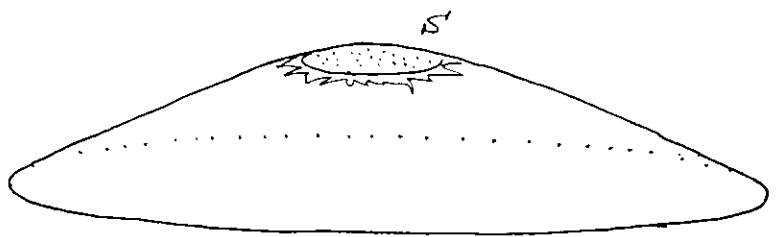
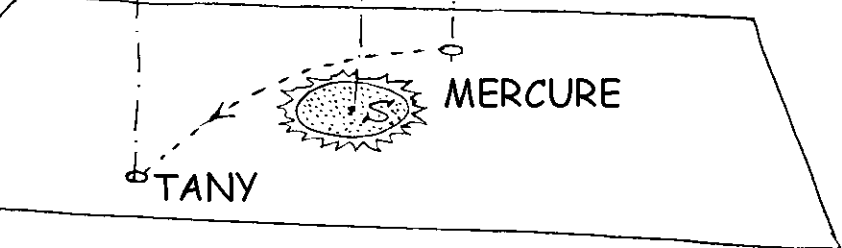
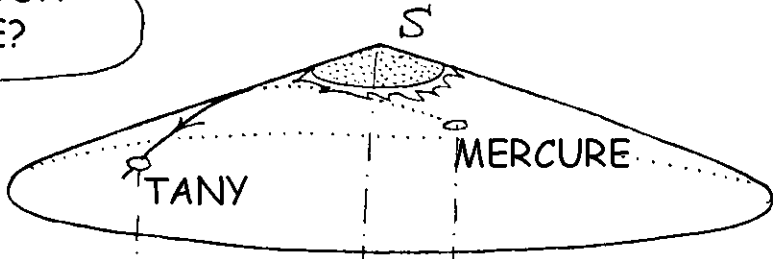

FANTATRA FA ABILOKY NY MASOANDRO NY TARA-PAHAZAVANA ALEFANI MERCURE

MIHEVITRA ISIKA FA NY ERANA EO AMIN'NY MANODIDINA NY MASOANDRO DIA FISAKA. NY MARINA DIA HOE IO KINTANA IO, NOHO NY HAVESANY, DIA MANEHO HABEM-PIVOLAN-TSINANA IRAY. KANEFA NOHO IZY TSY AZO LAZAINA HO LANJA MIENDRI-TEBOKA, DIA TOKONY HOMENTSIKA ENDRIKA JONGOA DOMBO IO FARITRA IRAY AO AMIN'NY ERANA IO

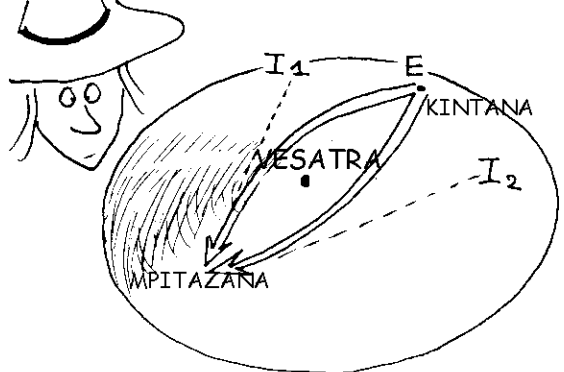

NY ZAVATRA TENA MAVESATRA DIA AFAKA MAMPIVOLAN-TSINANA NY ERANA KA NY MPITAZANA IRAY DIA METY HAHITA SARY ROA I_1 SY I_2 AN'NY KINTANA IRAY MONJA : IO ILAY "EFFET DE LENTILLE GRAVITATIONNELLE * " IZAY VAO TSY ELA NO VOAPOROFON'NY MPANDINIKA AZY

NdT : LENTILLE=VERA-MASOLAVITRA, GRAVITATIONNELLE=MOMBA NY FIFAMPISINTONAN-KERY, EFFET=TRANGAN-JAVATRA

NY LANJAN'NY ATOMA SY NY KITIDRAHA
NO MANOME NY FIVOLAN-TSINANA
ANKAPOBEN'IZAO TONTOLO IZAO.

OMENA HEVITRA ARA-
RAFITSARY ETO NY
LANJA

FA... MOA VE TSY
FARITRA BABANGOANA
NO EO ANELANELAN'NY
ATOMA?

RAHA TSY IZAY
DIA TOA TSY MISY ZA-
VATRA AZOKO MIHITSY
NY AMIN'IZY ITY...

TSIA DIA TSIA RY HAVA-MALALA, EFA
NILAOZAN'NY TOETR'ANDRO IZANY
FIFANOHERAN'NY ZAKA SY NY BABAN-
GOANA IZANY; RESAKA ...RAFITSARY
INDRAY IZAO NO MALAZA

RESAKA ...
RAFITSARY HOE
E!!?!

DIA AHOANA IZANY NY AMIN'NY KITSOMIIBA?

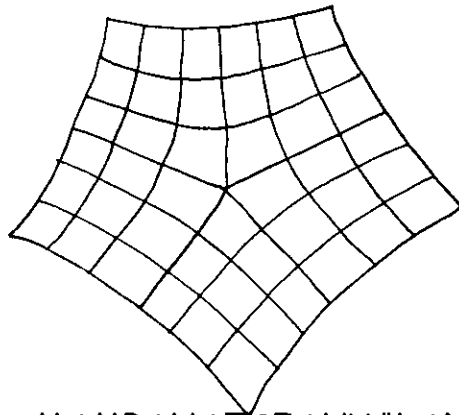
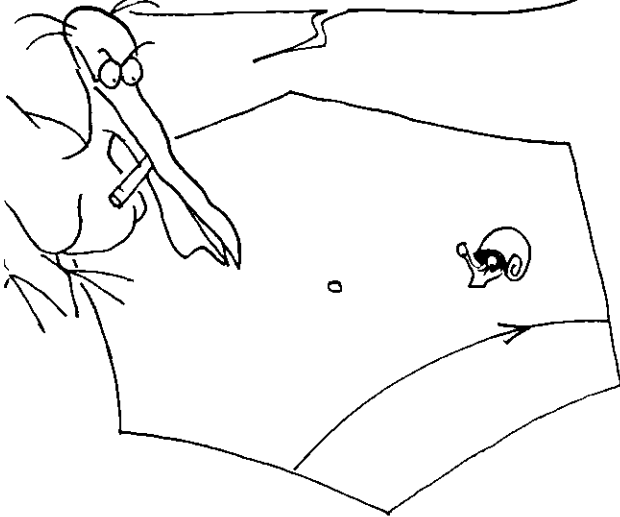

MAMPAHATSIAHY "LANJA MIIBA" MITERAKA HERY FANOHERANA IZY IRENY. TENA HAFAHafa TOKOA RAHA NY TONTOLO IRAY NO FENO HERY FANOHERANA. TSY HITERAKA VAHINDANITRA, NA KINTANA IO TONTOLO IO FA KOSA HONENAN'NY TAPOAKA SY ERANA POAK'ATY.

ARY DIA TAHATAHAK'IZANY NY FITSINJARÀN'NY VONDROM-BAHINDANITRA, IZAY MAKA ENDRIKA TAMBATSELA, KA NY SELA IRAY AMIN'IO DIA MANANA LAFY EO HO EO AMIN'NY 200 TAON-KAZAVANA EO.



METY HANEHO FIFANOHERANA IZANY NY FIFAMPISINTONAN-KERY RAHA LEHIBE NY ELANELANA HITTA EO AMINY.

MARZORONDEMAKA

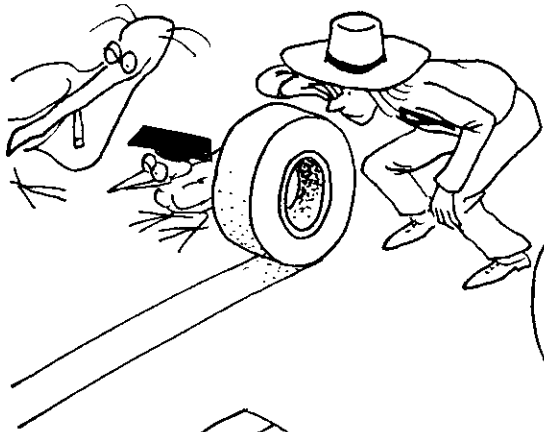

ANSELME A, ATAOVY HITA MIVAINGANA TSARA NY AMPOHINKEBAN-TEBOKY NY LEMAKA IRAY, OHATRA HOE AMIN'NY ALALAN'NY ANJAKA MIDITY.

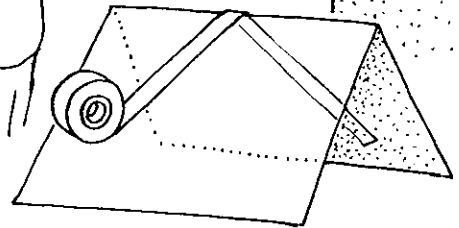
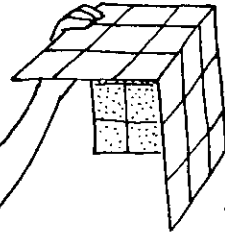
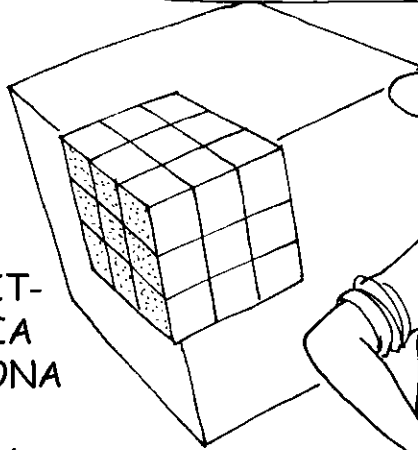
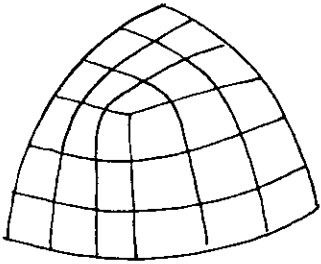

NY FAMORETANA ITO KIT-SOLOHA ITO ($\theta=90^\circ$), DIA TSY MANOVA N'INON'INONA AMIN'IREO AMPOHINKEBAN-TEBOKA, ARY DIA MIFANARAKA TSARA AMIN'NY TENDRON'NY GOBA IRAY IZANY IO JONGOA IO.

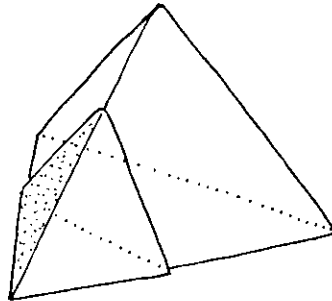
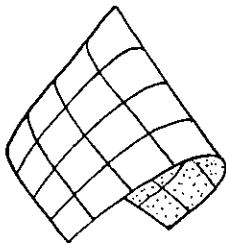
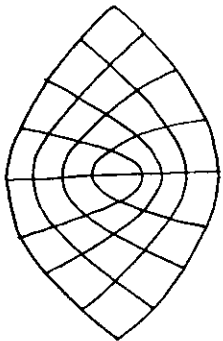

TOY IZANY KOA, AZONAO ATAO NY MAMORITRA IN-TELO AN'IO JONGOA IO ($\theta=180^\circ$) HIFANARAHANY AMIN'NY TENDRO TELON'NY EFAJORONDEMAKA ARA-DALÀNA IRAY.

TSY MAINTSY HOE MISOKATRA NA MIHIDY NY ERANA IRAY

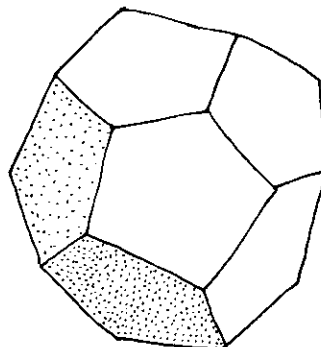
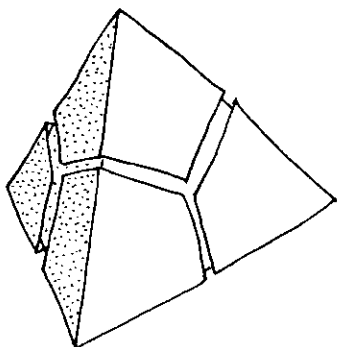
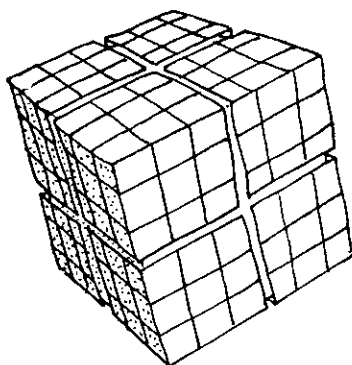

JONGOA VALO
($\theta = 90^\circ$) NO AHAFANA MANAMBOATRA **GOBA** IRAY
 $90 \times 8 = 720^\circ$

JONGOA EFATRA
($\theta = 180^\circ$) NO AHAFANA MANAMBOATRA **EFAJORONDEMAKA**
 $180 \times 4 = 720^\circ$

JONGOA ROAMPOLO
($\theta = 36^\circ$) NO AHAFANA MANAMBOATRA ROA AMBIN'NY FOLOZORONDEMAKA
 $20 \times 36^\circ = 720^\circ$

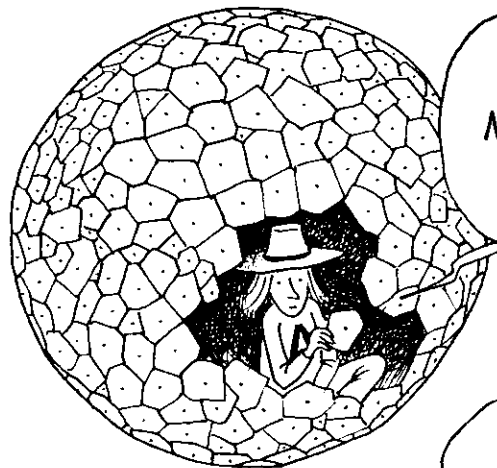

RAHA ATAMBATRA ARA-DALANA TSARA ARAKA IZAY AZO ATAO NY JONGOAKELY MIISA "N" SY MANANA ZORO θ , DIA HITAKO FA REHEFA $N \times \theta = 720^\circ$ DIA MAHAZO ... KIBORY ISIKA!

MAZAVA HO AZY SATRIA NY FITAMBARAM-PIVOLAN-TSINAN'NY KIBORY DIA 720°

MIVOAHA TAO AMIN'IZAY RY MALALA A



EO AMIN'NY KIBORY DIA MITOVY TANTERAKA NY FITSINJARÀN'NY FIVOLAN-TSINANA. NOHO IZANY, NY FITAMBARAN-JORON'NY TELO-LAFY SORITANA EO AMIN'NY KIBORY DIA $180^\circ + 720^\circ \times (s/s)$ KA NY s NO VELARAN'ILAY TELOLAFY ARY s NY VELARAN'ILAY KIBORY. ILAY TAPANY FAHAROA : $720^\circ \times (s/s)$ DIA MANEHO NY **HABEM-PIVOLAN-TSINANA** HITA AO AMIN'NY TELOLAFY.

Ny Tale (*)

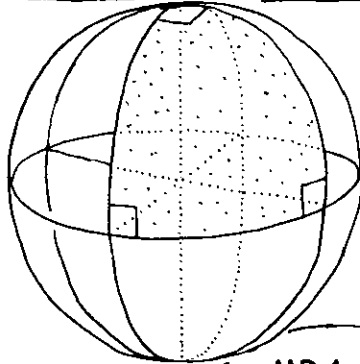
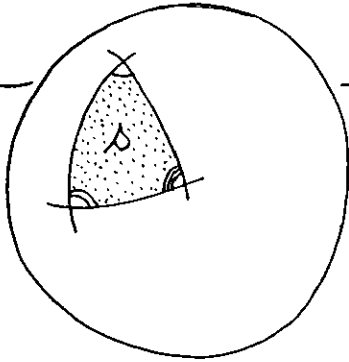

OHATRA : IO TELOLAFY IO DIA MIBAHANA NY AMPAHAVALON'NY VELARAN'ILAY KIBORY.

$$\hat{A} + \hat{B} + \hat{C} = 180^\circ + \frac{720^\circ}{8} = 270^\circ$$

TENA MAHA-FINARITRA!...

MBA HANOMEZAKO SARISARINT-SAINA ANAO DIA HENOY ITY : RAHA TOA KA MIHOATRA NY 10^{-23} GRAMA/CM³ NY SALAM-PIKITROKA ATO AMIN'NY ERANA TELO SAKA (IZANY HOE NY HABEM-PIVOLAN-TSINANA ISAKY NY SINGAN-KADIRY) DIA HIHIDY IO ERANA IO

HONO HO' AHO, FIRY KAY NY HABEM-PIVOLAN-TSINAN'NY VARINGARIM-BELARINAHODINA?

TSOTRA IZANY RY ANSELME A, OMEO ENDRIKA TOY IZAO FOTSINY IZY : MISOY KITSO-MIABO VALO ($\theta = +90^\circ$) SY KITSOMIIBA VALO ($\theta = -90^\circ$)

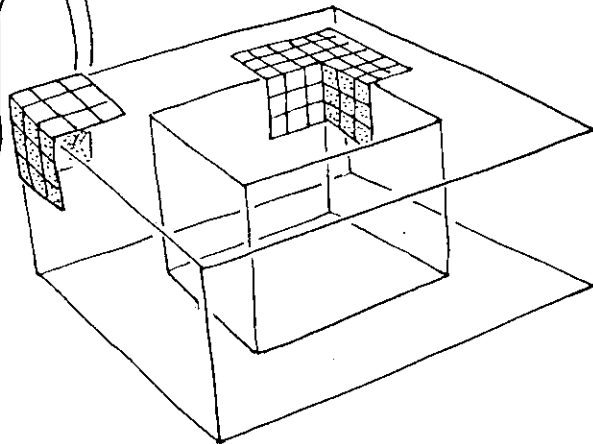

NY FITAMBARAN'IREO ZORO ENINA AMBIN'NY FOLO, IREO FIVOLAN-TSINANA ENINA AMBIN'NY FOLO DIA TAMOANA. NY FIVOLAN-TSINANA ANKAPOBEN'NY VARINGARIM-BELARINAHODINA IZANY DIA ... AOTRA!

IZANY INDRINDRA...

NY ZAVATRA REHETRA MIENDRIKA KIBORY DIA MANANA FIVOLAN-TSINANA ANKAPOBENY 720° , IZANY HOE 4π

NY VARINGARIM-BELARINAHODINA MANANA LAVAKA MIISA N, NA KOA NY **MOFO MASA-DAVENONA** (*), DIA MANANA FIVOLAN-TSINANA ANKAPOBENY $4\pi(N-1)$ (ANESORANA 4π ISAKY NY LOAKA IRAY)

ARY RAHA MANAMBOATRA ZAVATRA IRAY MIKATONA SY MAROZONDEMAKA IANAO, KA ATAMBATRAO DAHOLO IZAY FIVOLAN-TSINANA MIFANTOKA ENY AMIN'IREO TENDRONY, DIA TOKONY HO HITANAO NY FIVOLAN-TSINANA ANKAPOBENY.

INONA ITY ATAONAO RY TIREZIASY?

MIJERY NY FIVOLAN-TSINANA ANKAPOBEKO AHO

(*) NY **MOFO MASA-DAVENONA** NA "**FOUGASSE**" DIA KARAZANA MOFO AMBOARINA ANY AMIN'NY FARITRA ATSIMONI FRANTSA, IZAY IPETRAHAN'NY MPANORATRA

FANOMORANA VOALOHANY NY LAVAKA MAIZINA

INONA KOA
IO?

NANORITRA NY
AMPOHIN-KEBAN-TEBOKA SASAN-
TSASANITY VELARANA HAFAHafa
ITY AHO TAMIN'NY ANJAKA
MIDITY

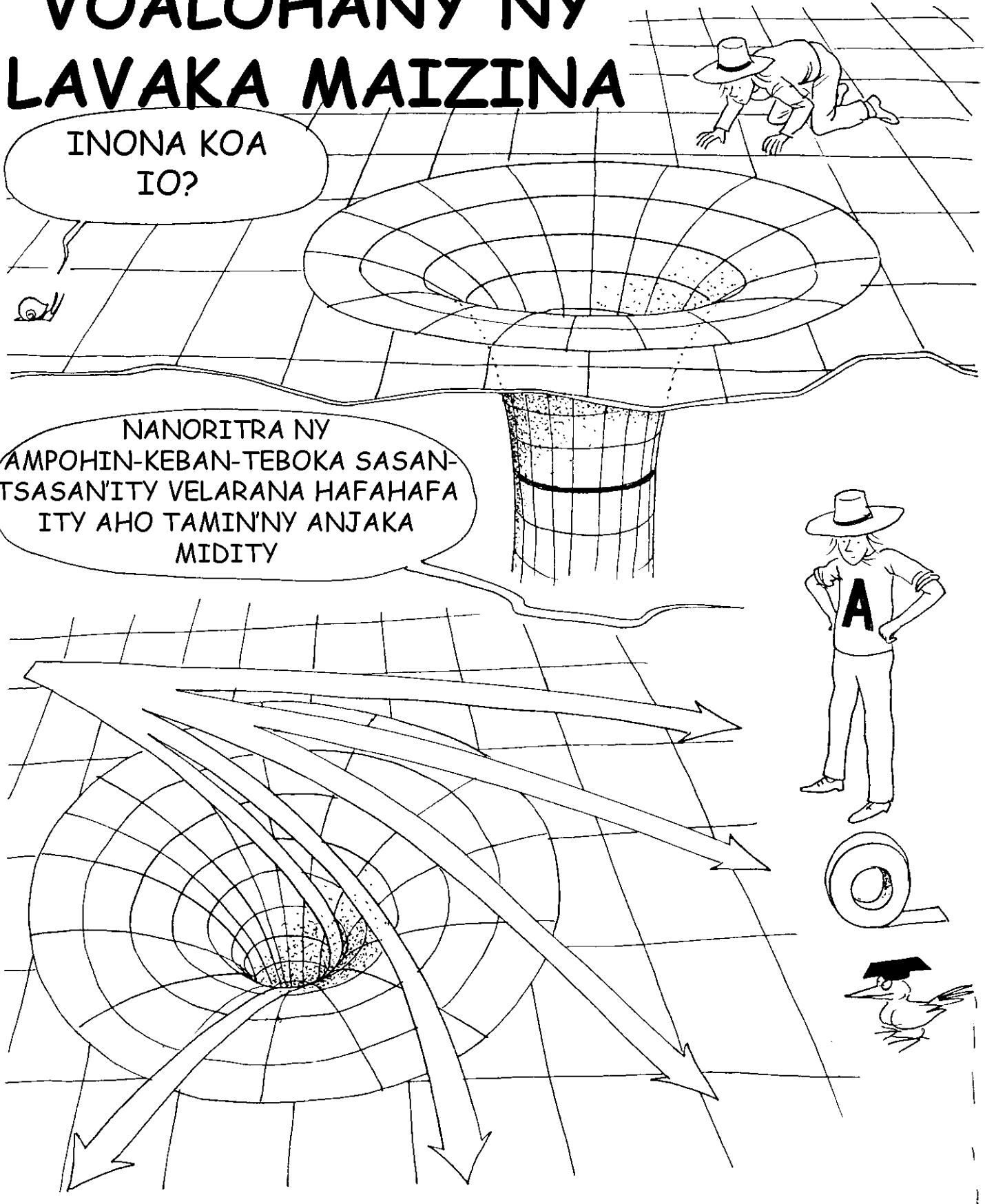

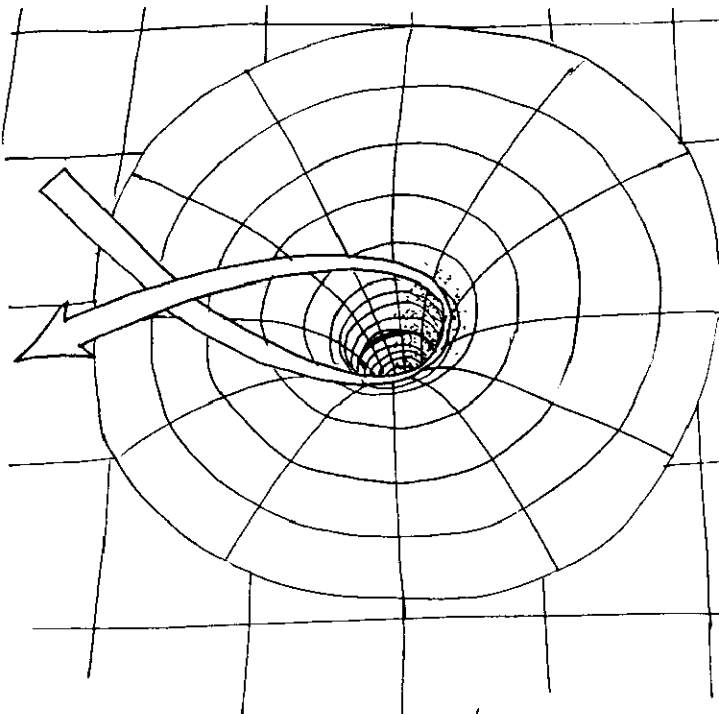

RAHA AMPY TSARA NY FIROBOHAN'ILAY AMPOHIN-KEBAN-TEBOKA AO AMIN'IO DEBOKA IO DIA HIFANENA AMIN'NY TENANY IHANY IZY

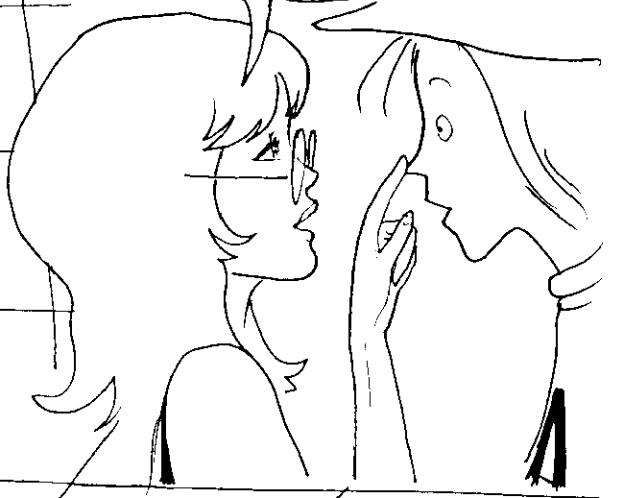

LEMAKA

FITOHIZANNY LEMAKA AMIN'NY VARINGARINA

RAHA TOA ILAY AMPOHIN-KEBAN-TEBOKA KA MANAPAKA NY FARIBOLANA IZAY FEFY MANASARAKA IO VELARANA IO SY ILAY VARINGARINA, DIA TSY TAFEVERINA INTSONY IZY

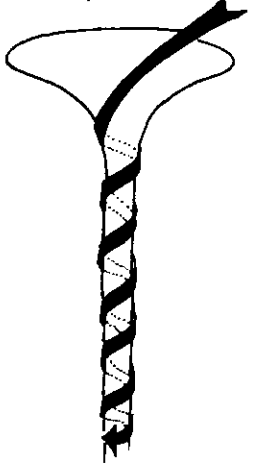

VARINGARINA

NY AMPOHIN-KEBAN-TEBOKY NY VARINGARINA DIA TANGOLIMIHODINA



IO FEFY IO NO ANTSOINTSIKA HOE FARAVODILANITRA

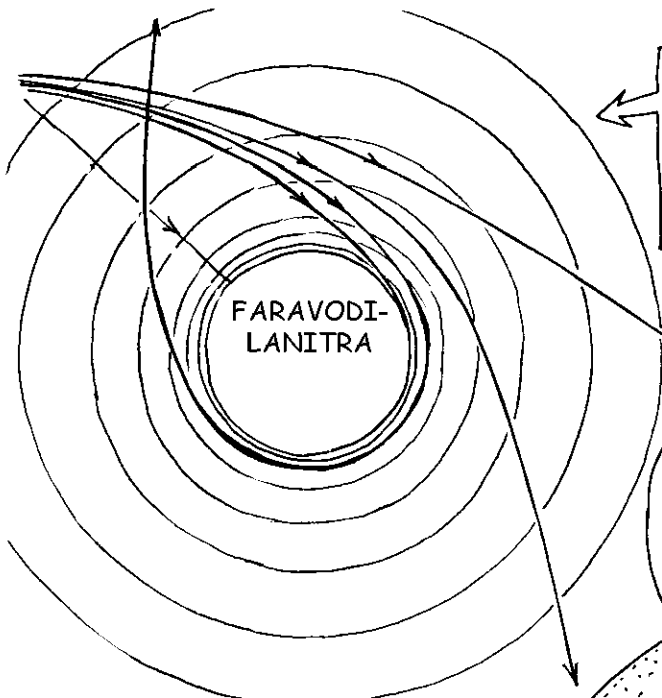

IZAY MIHEVITRA NY TENANY HO MIAINA AO AMIN'NY TONTOLO LEMAKA IRAY DIA MAHITA IREO SORI-TORAKA HO TOY IZAO.

AMBOARY AMIN'NY LEMAKA MISOY LAVAKA KELY (1) SY VATAN-JONGOA ENINA (AMPIFAMPITOHIZINA) ARY VARINGARINA (8) NY LAVAKA MAIZINAREO

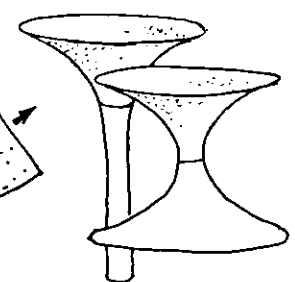
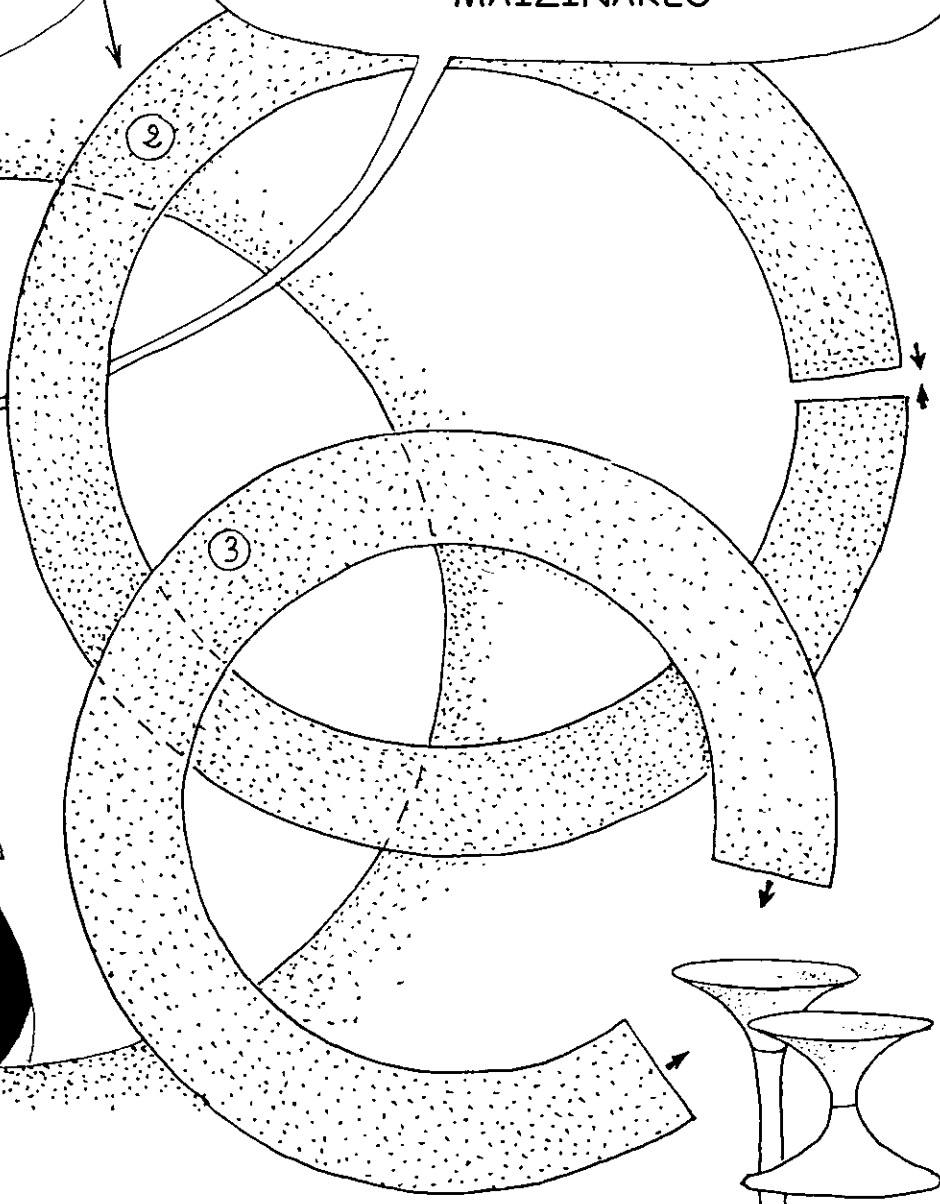
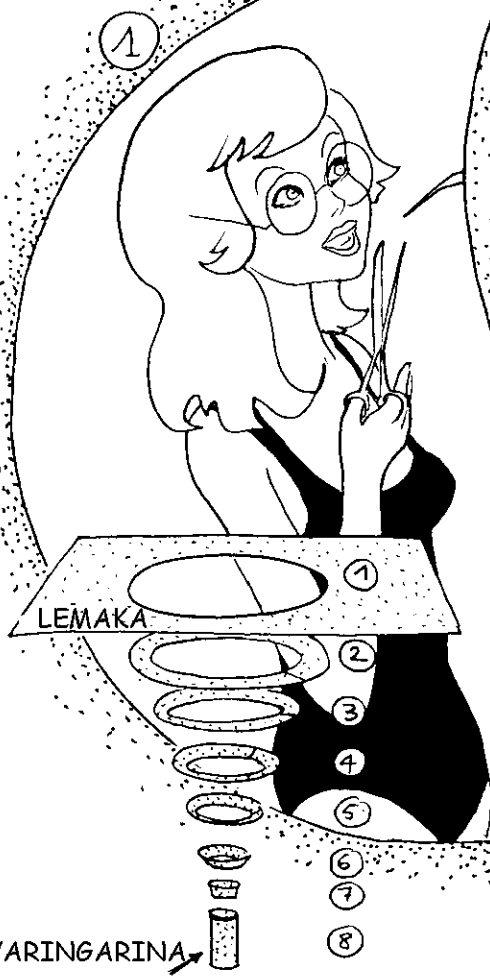

KARAZANY Hafa AZO ISAFIDIANANA

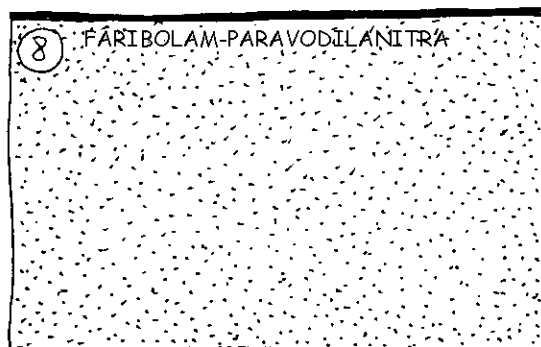
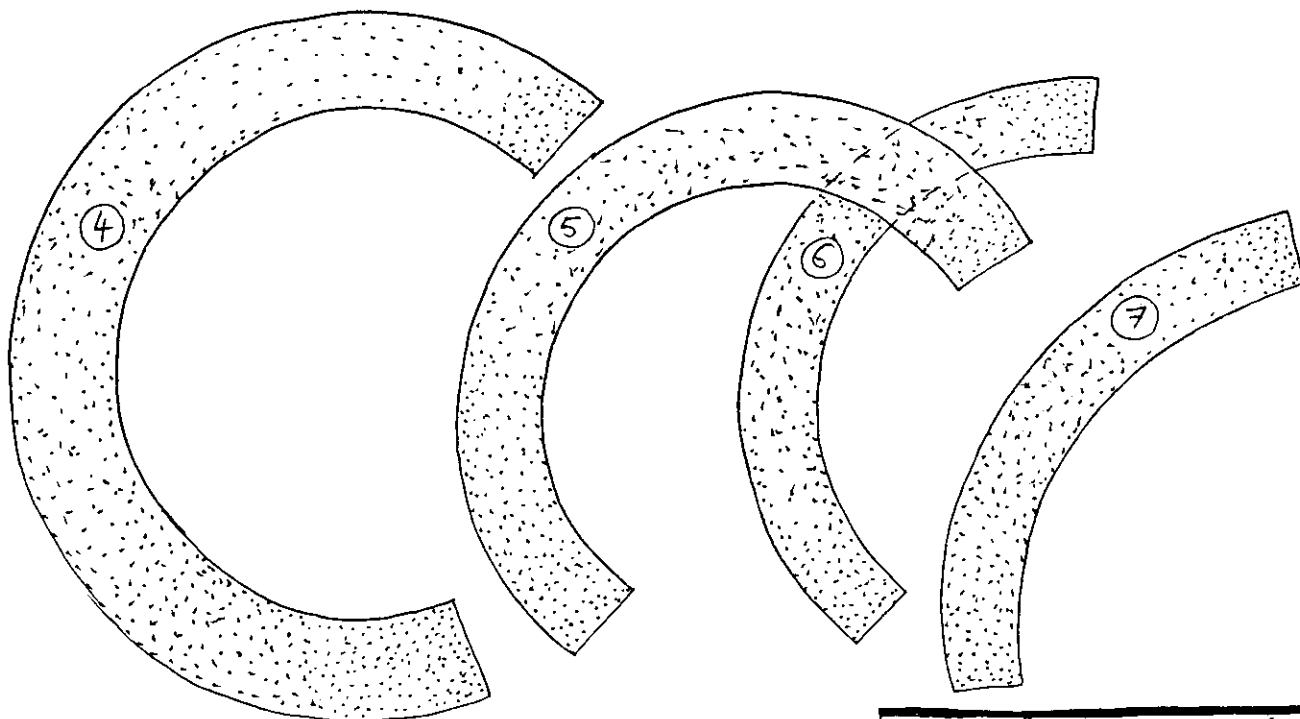

ITO KOA MISOY FOMBA IRAY FANAM-
BOARANA LAVAKA MAIZINA AMIN'NY
ALALAN'NY FANDRARIANA

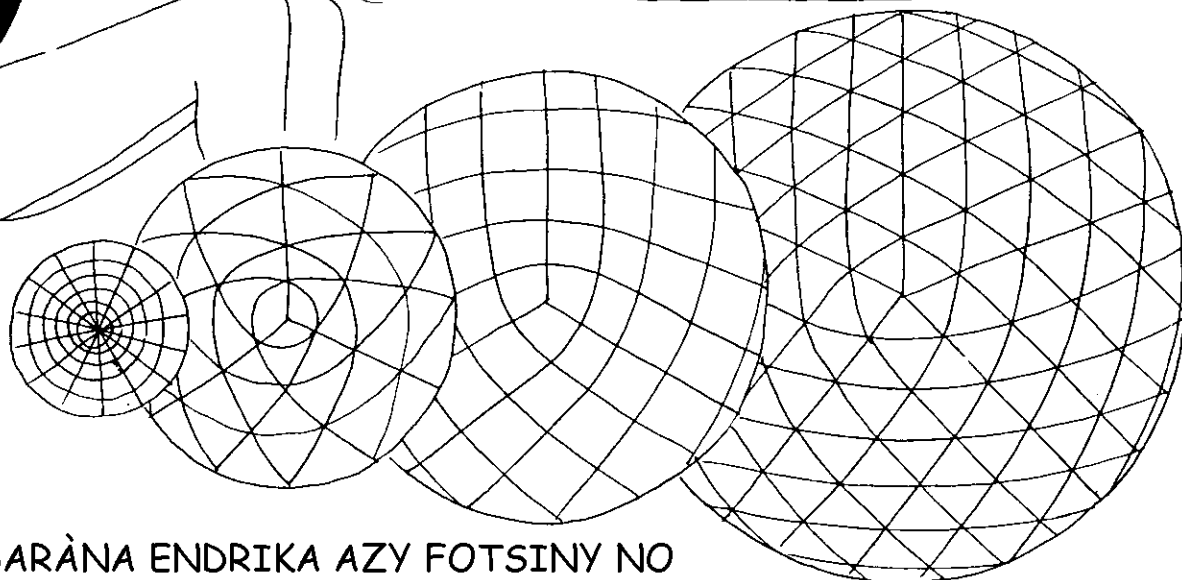

MBA HANATSARANA ENDRIKA AZY FOTSINY NO
NANDRAISANAY GORODONA MAHITSY
HANAOVANA OHATRA

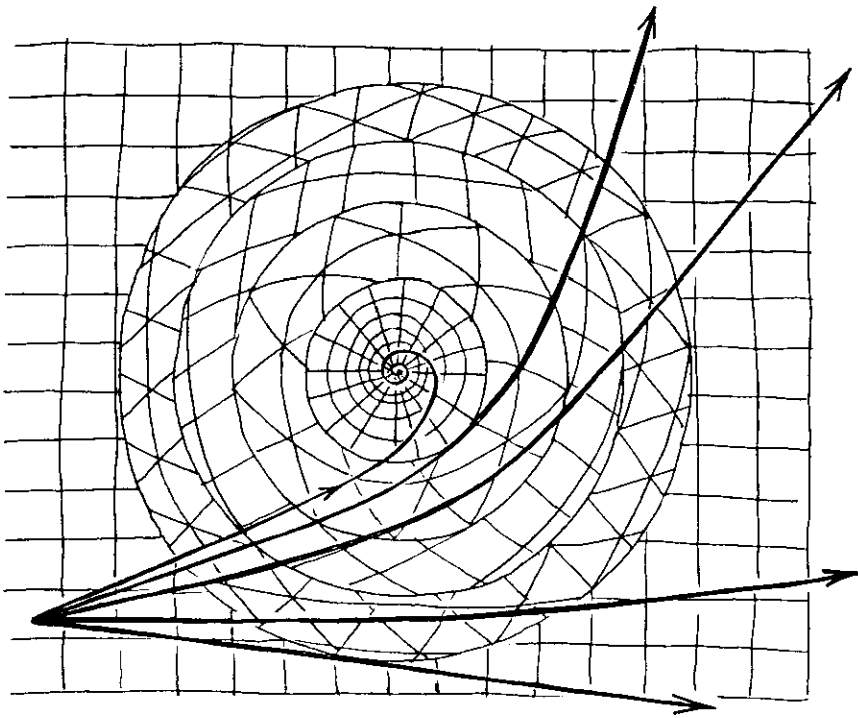

NY LALÀNA MIFEHY NY LALAO DIA MILAZA FA TOKONY TSY HIOVAOVA NY ZORO ANAPAHANA IREO GORODONA MIFAMPITOHY IREO, ARY TOKONY TANDREMANA TSARA NY HISIAN'NY FIFAMPITOHIZANA ISAKY NY FEFIM-PARIBOLANA. ARAKARAKY NY ANATONANA NY LAVAKA MAIZINA NO AHENOANA NY HAMAFIN'NY FISINTONANY. AO ANATIN'ILAY **FARIBOLAM-PARAVODILANITRA** DIA MITANGOLINGOLIKA NY SORI-TORAKA. MARIHANA FA ILAY RARY AFOVOANY, EO AMIN'NY TENDRON-KIBORY, DIA AZO HEVERINA HO TOY NY RARIN'NY AMPOHIN-KEBAN-TEBOKA AMIN'NY VARINGARINA IRAY, RAHA ATAO FITAZANA ALAVITRA.

ANDRASO FA MISO ZAVATRA TSY MITOMBINA MIHITSY HATRAMIN'NY VOALOHANY KA HATRAMIN'NY FARANY AMIN'IZANY LAZAINAREO IZANY!

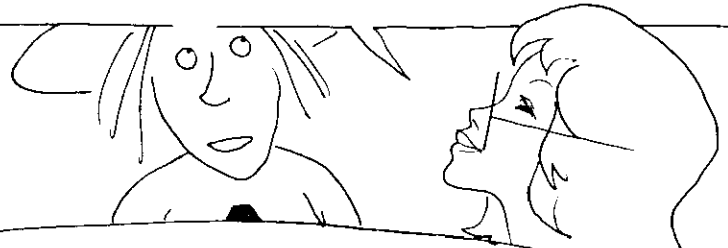

SOLOINAREO FIVOLAN-TSINANA NY LANJA DIA OVAINAREO AMPOHIN-KEBAN-TEBOKA NY SORI-TORAKA. ARY NATAONAREO INONA ARY NY HAFANGÀNANA TEO AMPIANGÀNA ?

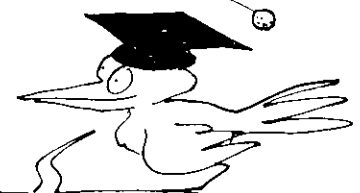
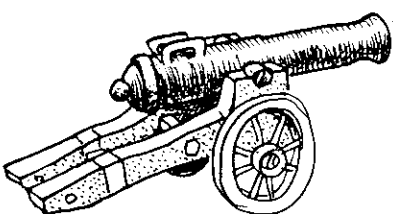
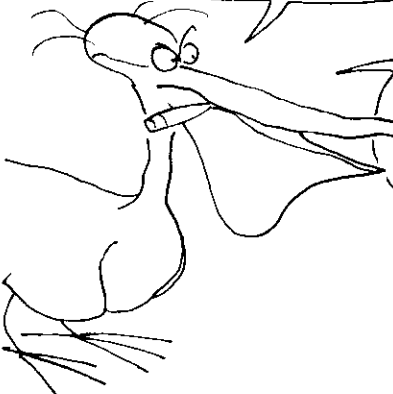

NY SORI-TORAKY NY ZAVATRA IRAY AO AMIN'NY SAHAN-KERY VOAFORON'NY LANJA IRAY NA MAROMARO DIA MIANKINA AMIN'NY HAFANGÀNANA TEO AMPIANGÀNA V_0 .

OHATRA : NY BALATAFONDRO SY NY FISINTONAN'NY TANY

NOHO IZANY IREO SARISARY TEO ALOHA TEO IREO DIA MIFANARAKA AMIN'NY HAFaingAnana V₀ IRAY MONJA FA TSY ANKAPOBENY?

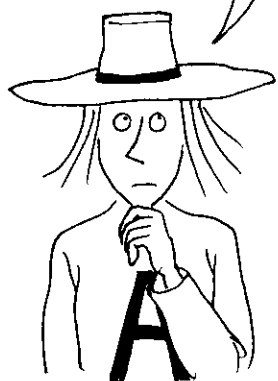

NDEHA ARY HIROBOKA

ALAIVO SARY AN-TSAINA ANIE HOE MISOY TONTOLO IRAY VOAVOATRA TAHAKA NY TONGOLO E, IZANY HOE MARO SOSONA MIRA IVO (*)

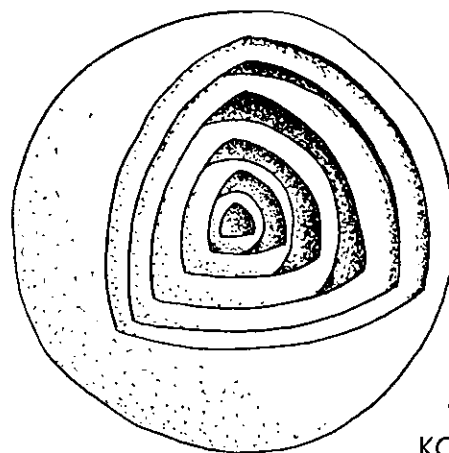

VALA KOSMIKA

NY SOSON-TANY IRAY DIA MIFANARAKA AMIN'NY HAFaingAnana V IRAY. ARY ARAKARAKY NY ANDEHANANA MALAKY NO IROBOHANA LALINA.



NY HAFaingANAM-PANDEHAN'NY HAZAVANA DIA MITONDRA ANTSIKA HO AO AMIN'NY IVON'NY TONGOLO

(*) IO MODEL'Y IO DIA EFA NASEHO SY NOMENA ANARANA HOE "VALA KOSMIKA" NA "COSMIC PARK" TAO AMIN'NY BOKY "TOUT EST RELATIF" (IO MPANORATRA IO IHANY, EDISIONA BELIN), ARY VOADIKA AMIN'NY TENY MALAGASY SY NOMENA LOHATENY HOE "MIFAMPIANKINA DAHOLO NY ZAVA-DREHETRA"

REHEFA TSY MISO **HERY** MIASA EO DIA MIHAZONA NY HAFANGINANY V NY ZAVATRA IRAY (NOHO IZANY DIA TSY MIOVA NY HALAVIRANA HITA EO AMINY SY NY IVONILAY TONGOLO). MANORITRA NY **AMPOHIN-KEBAN-TEBOKY** NY **KIBORY** MIFANARAKA AMINY IZY, IZANY HOE **FARIBOLANA LEHIBE**.

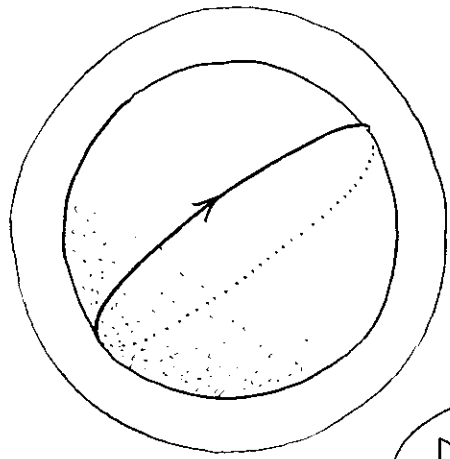

DIA JEREO TSARA AM'ZAY ARY!

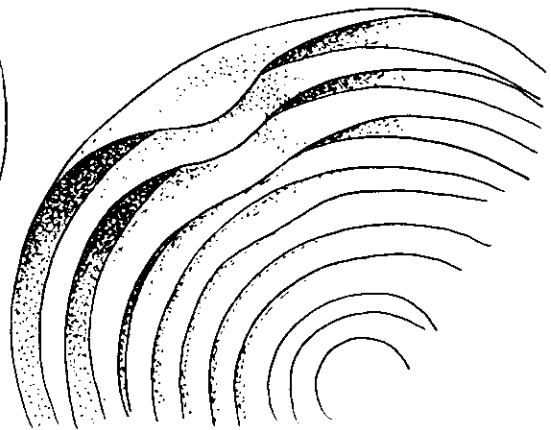
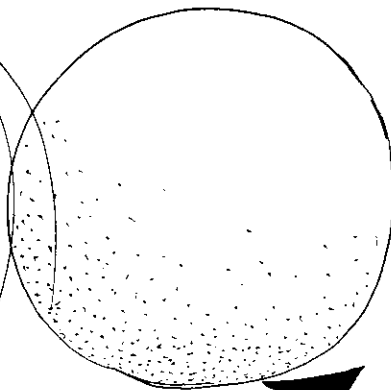

TOY IZAO NY VOKATR'ILAY KAPOKA NATAONI RAMOSE ALBERT TAMIN'NY TANTANANANA (MARITOA) TEO. ARAKA NY HITA ETO DIA MIHAMALEFAKA ILAY SEHO REHEFA MANAKAIKY NY IVONY.

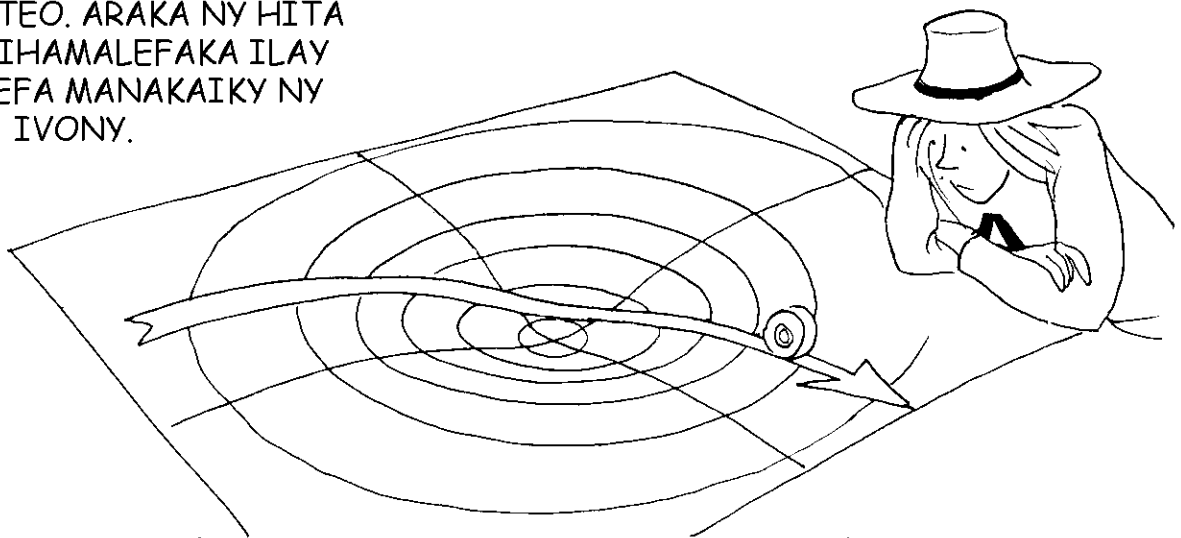

INDRO MISO LOAKA (NA TRAFIO, FA MITOVY IHANY IZANY...). NOSORITANA TEO KOA IREO TSIPIKA MANEHO NY RIHANA MISO EO AMINY (**TSY** AMPOHIN-KEBAN-TEBOKA IREO!) ARY FARANY, DIA MISO AMPOHIN-KEBAN-TEBOKA Hafa KARAZANA IO.

$$V_1 < V_2 < V_3$$

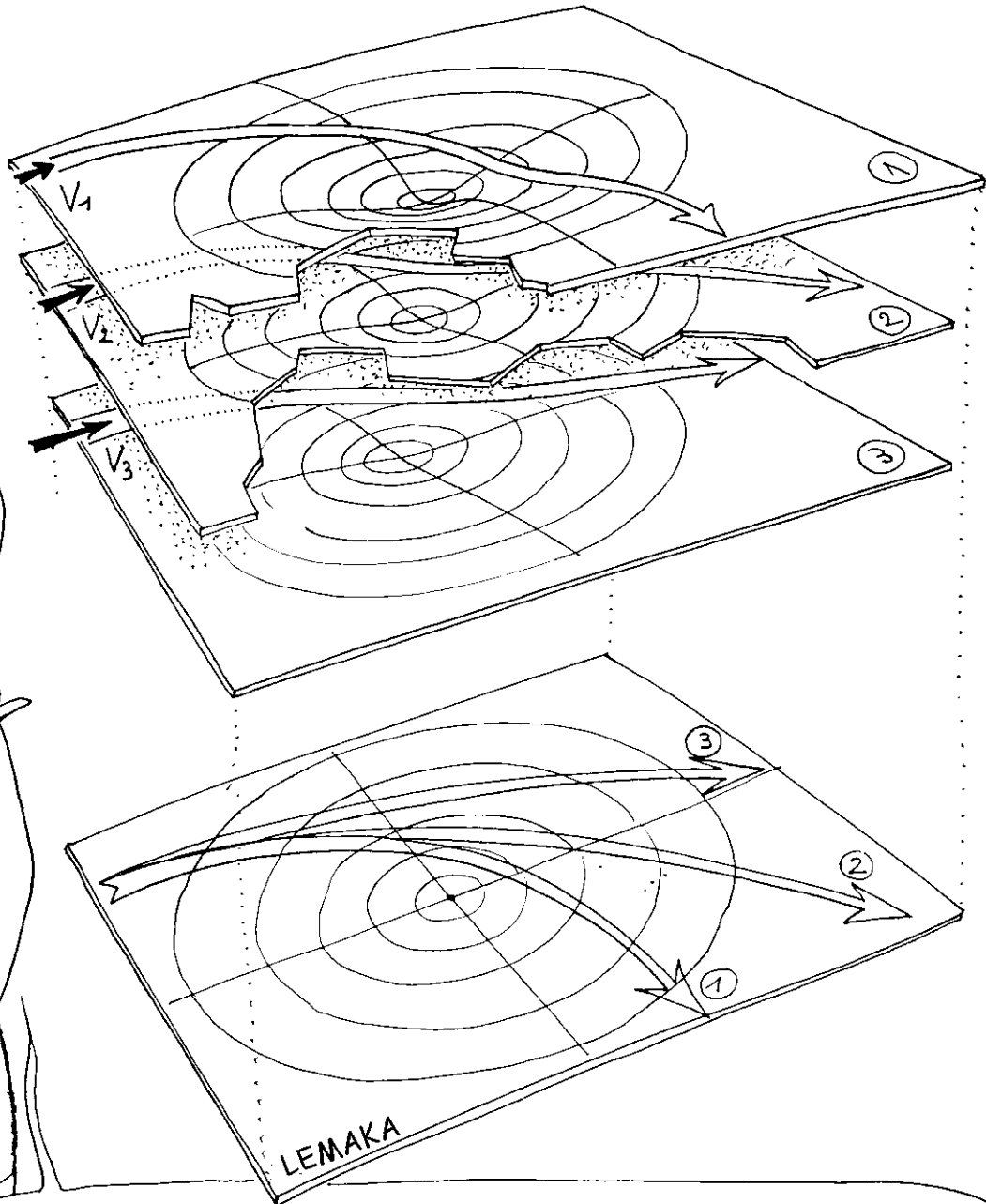

ARAKARAKY NY MAHA-AMBANY NY HAFANGANANA
IAINGANA NO MAMPIVILANA AZY KOKOA KA MITOMBO
NY FIVOLAN-TSINAN'NY SORI-TORAKA

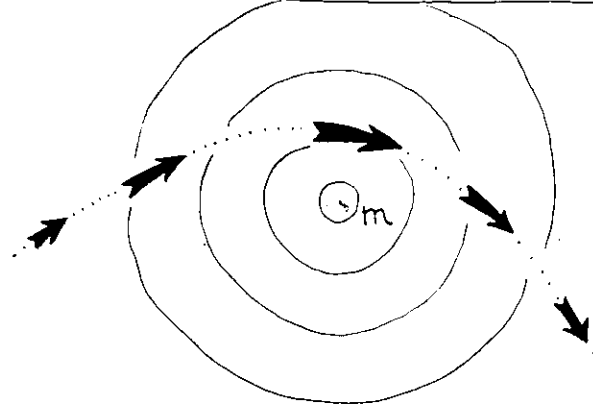

VOKATRY NY FIFAMPISINTONAN-KERY DIA
MITOMBO ALOHA NY HAFANGANAM-
PANDEHAN'NY ZAVATRA IRAY ARY AVY EO
MIHENA. TRATRA NY HAFANGANANA
FANAMBONINY REHEFA FANAMBANINY NY
ELANELANA MISO EO AMIN'ILAY ZAVATRA

INONA KOA IO ZAVATRA IO?

IO NO
SAMBOMPOTOANA
NA
"CHRONOSCAPHE"

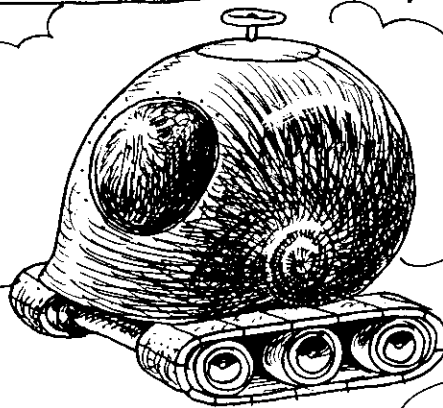

IO NO AHAFAHANA MANARAKA
NY AMPOHIN-KEBAN-TEBOKA AO
AMIN'NY VALA KOSMIKA

DIA MANINONA IZAO
RAHA TSY MIHIDY AO
ANATIN'IO SAMBOM-
POTOANA IO ISIKA ?

SATRIA NY VALA
KOSMIKA IRAY MANON-
TOLO DIA MIROBOKA AO
ANATIN'NY RANOKA IRAY
ATAO HOE "RANON'ORA"
NA **CHRONOL**

IZAO INDRAV
ALOA DIA TSY
HIDITRA AO
ANATIN'IO IZANY
MIHITSY E!

NY LALAN-KIZORAN'NY
SAMBOMPOTOANA NO
ATAO HOE ANJARA NA
"DESTIN"

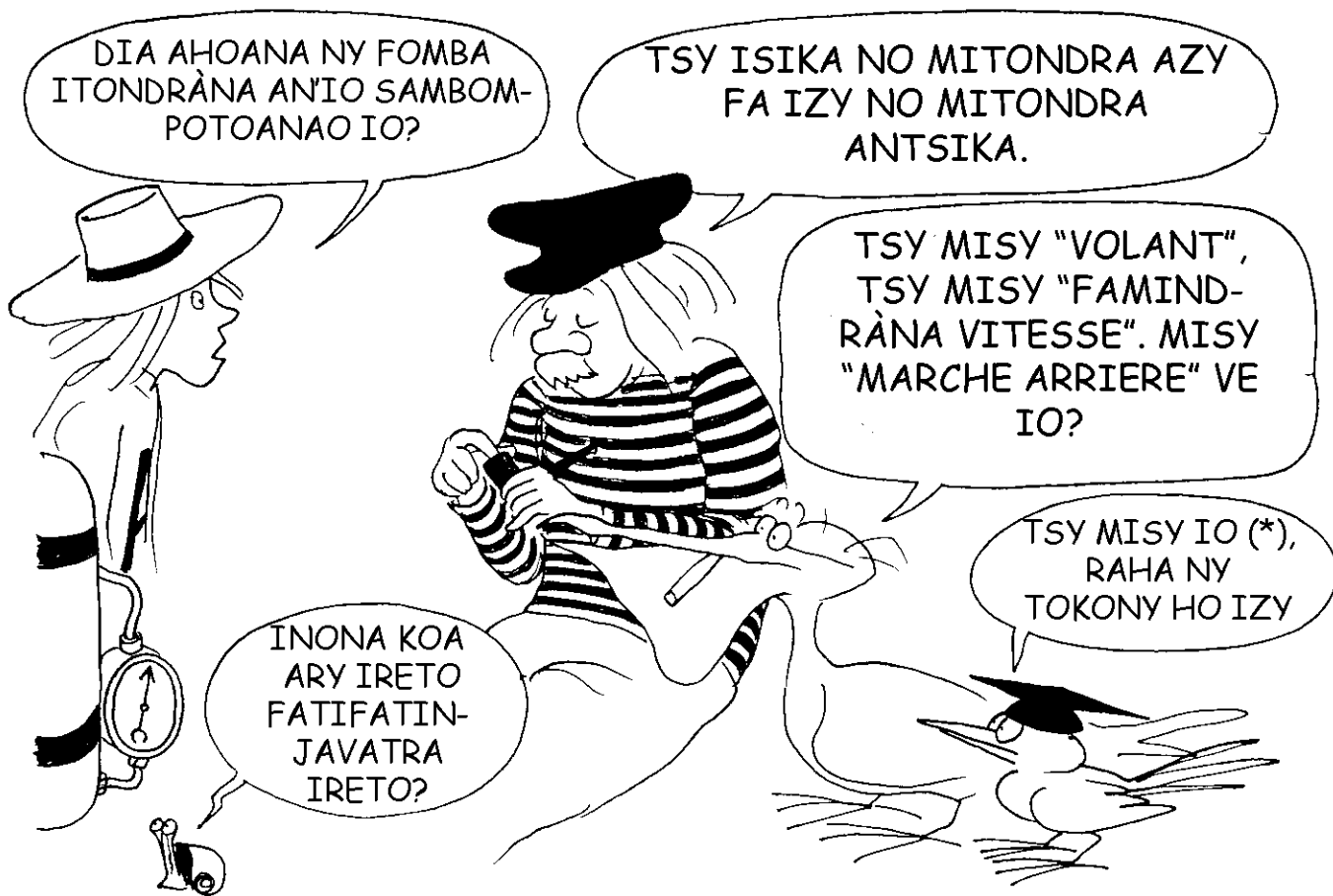

(*) FANAMARIHAN'NY MPANORATRA : NY LALÀNA FAHAROA DIA MILAZA FA TSY AZO ATAO NY MANARAKA NY AMPOHIN-KEBANTEBOKY NY ERAM-POTOANA (VALA KOSMIKA) RAHA MIHEMOTRA.

Ny Tale

KOA SATRIA AMBONY NOHO NY
TSINDRY P_E NY TSINDRY P_R DIA MIKORI-
ANA NY RANON'ORA ARY MANONDRO NY
FOTOANA LASA NY FAMANTARAN-
TOSAKA NA "DEBITMETRE"

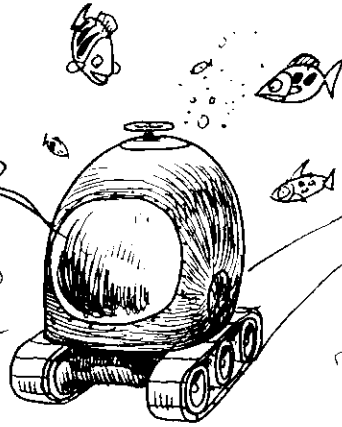

ARAKARAKY NY IROBOHANA LALINA AO
AMIN'NY RANON'ORA NO ITOMBOAN'NY
TSINDRY P_E . ARY SATRIA MIFANDANJA
AMIN'NY ELANELANA ($P_R - P_E$) NY TOSAKA,
DIA MANDEHA MORAMORA KOKOA NY
FOTOANA

ARY SATRIA NY HALALINA
IHANY NO ATAO HOE
HAFANGANANA, DIA MAN-
DEHA MORA NY FOTOANA
REHEFA MANDEHA MAFY
ISIKA (*).

ARY REHEFA MAHAZO NY
HAFANGANAM-PAHAZAVANA
ISIKA, DIA LASA **MITOVY**
TANTERAKA NY P_E SY NY P_R , KA
TSY MIHETSIKA NY FOTOANA

ARY TSY MISY AFA-MIHOATRA NY HAFANGANAM-
PAHAZAVANA, TAHAKA NY HOE TSY MISY AFA-
MIROBOKA LALINA NOHO NY IVON'ILAY VALA
KOSMIKA.

TSY MISOY FIHETSEHANA HITA EO AMIN'NY VELARANNY VALA KOSMIKA.

KA IZAY TSY MIHETSIKA DIA MORA ANTITRA!



REHEFA MAVESA-DANJA NY ZAVATRA IRAY DIA MAMPIVOLAN-TSINANA MAFY DIA MAFY NY ERAM-POTOANA IZY. IZANY DIA MIDIKA FA EO AMIN'IO FARITRA IO, NA DIA TSY MISOY FIHETSEHANA AZA, DIA HILENTIKA AO AMIN'NY RANON'ORA IHARAN'NY TSINDRY MAFIMAFY IZY. ARY DIA HISONONOKA MORAMORA KOKOA NY FOTOANANY RAHA OHARINA AMIN'NY ZAVATRA IRAY, IZAY TSY MIHETSIKA KOA, FA LAVITRY NY HAVESARANA. TOY IZANY NY ZAVA-MISEHO EO AMIN'NY MANODIDINA NY ZAVATRA MIKITROKA BE TOY NY KINTAN-TSILAKIVO (ETOILE A NEUTRON)

INONA NO MISEHO RAHA MISOY OLO-NA MIVOAKA TAMPOTAM-POKA IVELAN'NY SAMBOM-POTOANA?

ANGAMBA METY HOE HIHA-ANTITRA TAMPOTAMPOKA EO IZY?

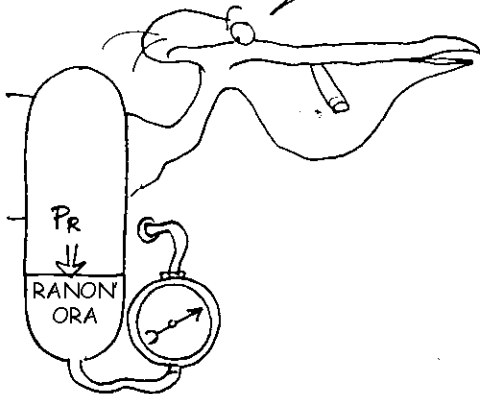

ARY REHEFA LANY NY RANON'ORA AO AMIN'NY SINIKELY DIA IZAY VE NO ATAO HOE ... FAHAFATESANA?...

MIFANDRAY

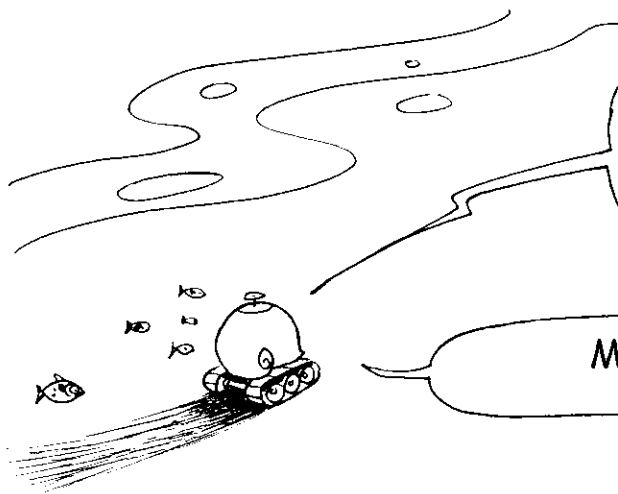

MIHIDY ATO ANATY SAMBOM-
POTOANA ISIKA IZAO. FA
AHOANA NO FOMBA AHAFAHAN-
TSIKA MIFANDRAY AMIN'NY
ANY IVELANY?

MAMPIASA PHOTON

NY PHOTONS DIA TAHAKA NY
BOROSIN-DOKON'HAZAVANA IZAY
MANDALO AMIN'NY SOSONA
REHETRAN'NY VALA KOSMIKA KA
MANARAKA HAFaingànANA AN-
JORO TSY MIOVA.

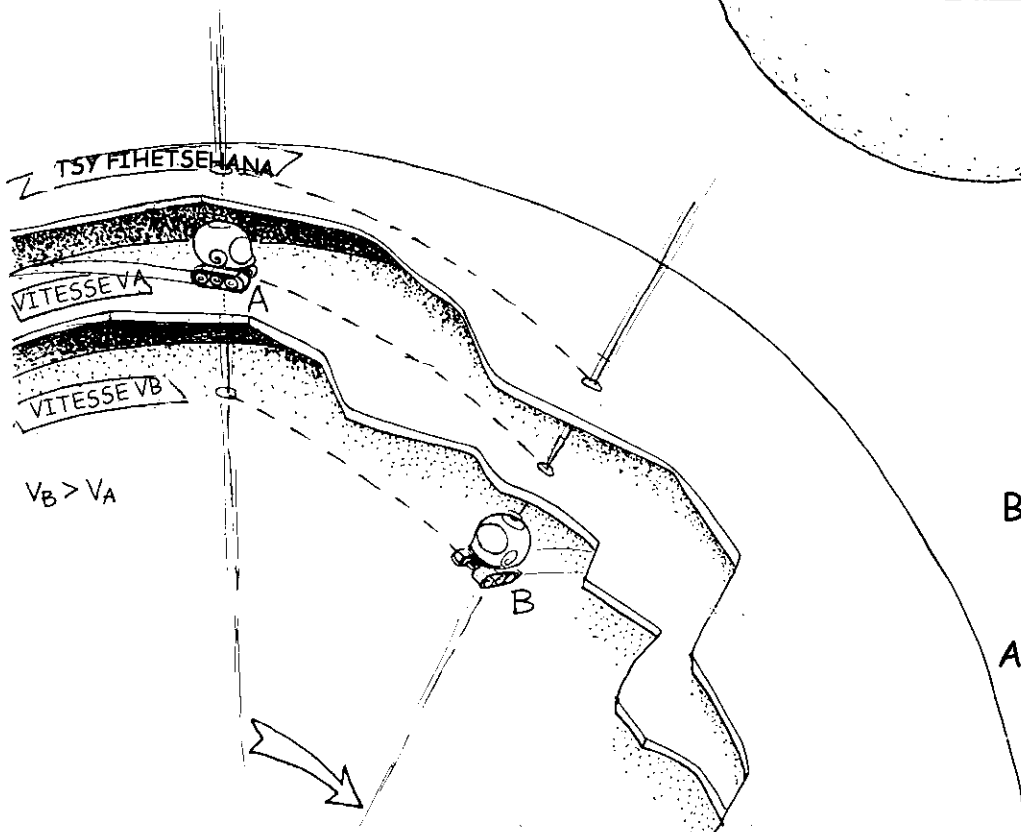
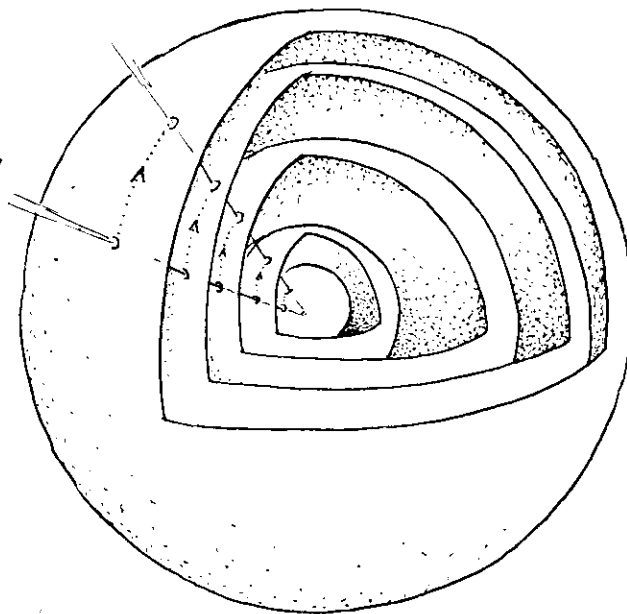

NY ZAVATRA A IRAY,
MANDEHA AMIN'NY
HAFaingànANA V_A , DIA
AFAKA MANDEFA NY
BOROSINDOKON'HAZAVANA
IRAY MANKANY AMIN'NY
ZAVATRA B MANDEHA
AMIN'NY HAFaingànANA V_B

NY HAZAVANA DIA SEHO
MITSINGERINA, IZAY
AZO AMPIFANDRAISINA
AMIN'NY HATETIKA N

NY LOKON-JAVATRA
DIA VOAFARITR'IO
HATETIKA IO

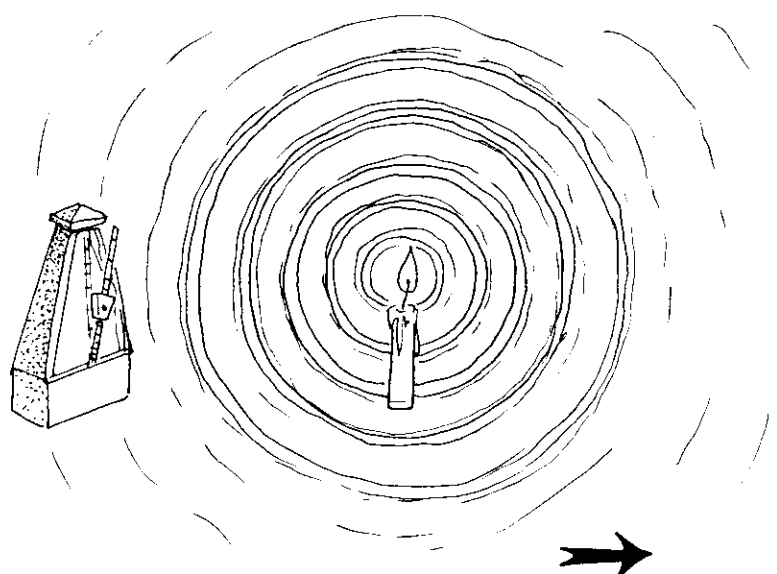

HATETIKA
AMBANY



HATETIKA
AMBONY

"AMBANIN'NY MENA" - MENA - VOLON-DAORANJY - MAVO - MAITSO - MANGA - VOLOMPARASY - "AMBONIN'NY VOLOMPARASY"

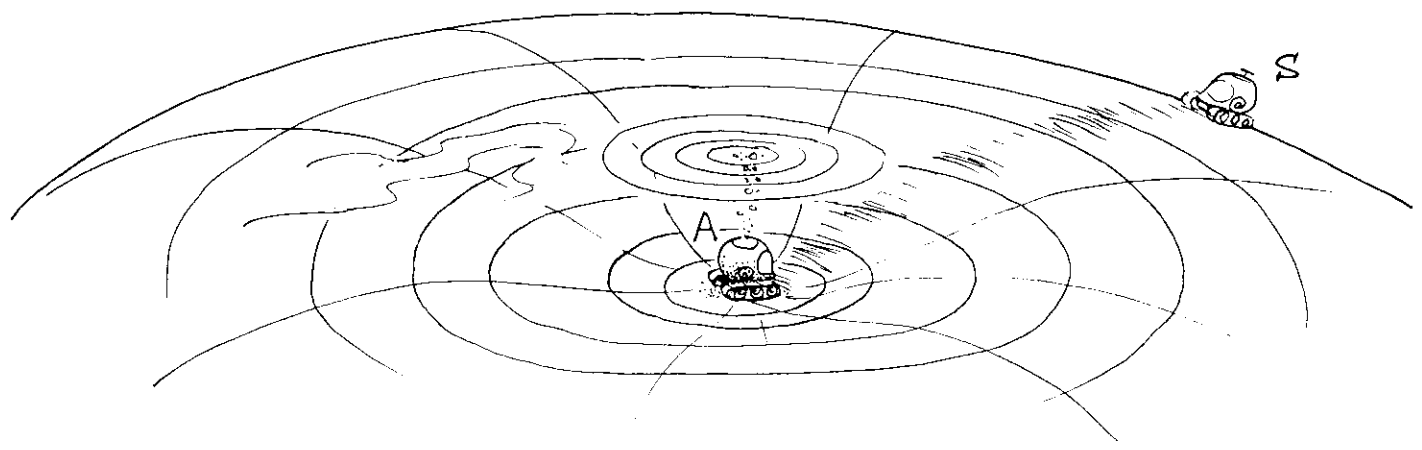

NY HATETIKA (ALEFA NA VOARAY) DIA REFESINA HIFANDANJA AMIN'NY FOTOANA MANDEHA AO AMIN'NY SAMBOM-POTOAN'ILAY MANDEFA NA ILAY MANDRAY. AO AMIN'NY SAMBOM-POTOANA **A** I ANSELME DIA MANDEFA LOKO MANGA. IZY MOA DIA EO AMIN'NY TOERANA ANJAKAN'NY FIVOLAN-TSINANA LEHIBE DIA LEHIBE. OHATRA HOE EO AKAIKIN'NY KINTAN-TSILAKIVO IRAY (TENA MAVESATRA) IZY.

I SOFIA, AO AMIN'NY SAMBOMPOTOANA **S**, DIA MANDRAY IO HAZAVANA IO. TENA ALAVITRA BE AN'IO ZAVATRA MAVESA-DANJA IO IZY. NOHO IZANY DIA HANDEHA HAINGAKAINGANA KOKOA NY FOTOANANY, ARY DIA HO AMBANIM-BANY KOKOA NY HATETIKA REFESINY, IZANY HOE, HO AZY, DIA HITOPY MENA IO HAZAVANA IO. IO NO ATAO HOE "**RED SHIFT**" (FIRONANA MANKANY AMIN'NY MENA) ATERAKY NY FIFAMPISINTONAN-KERY

ENY AMIN'NY KINTAN-TSILAKIVO I ANSELME. (NAFAHANTSIKA TAMIN'NY GEJAN'NY FIFAMPISINTONAN-KERY IZY MBA TSY HITAMPESAKA AMIN'NY TANY, VOKATRY NY LANJANY IHANY)

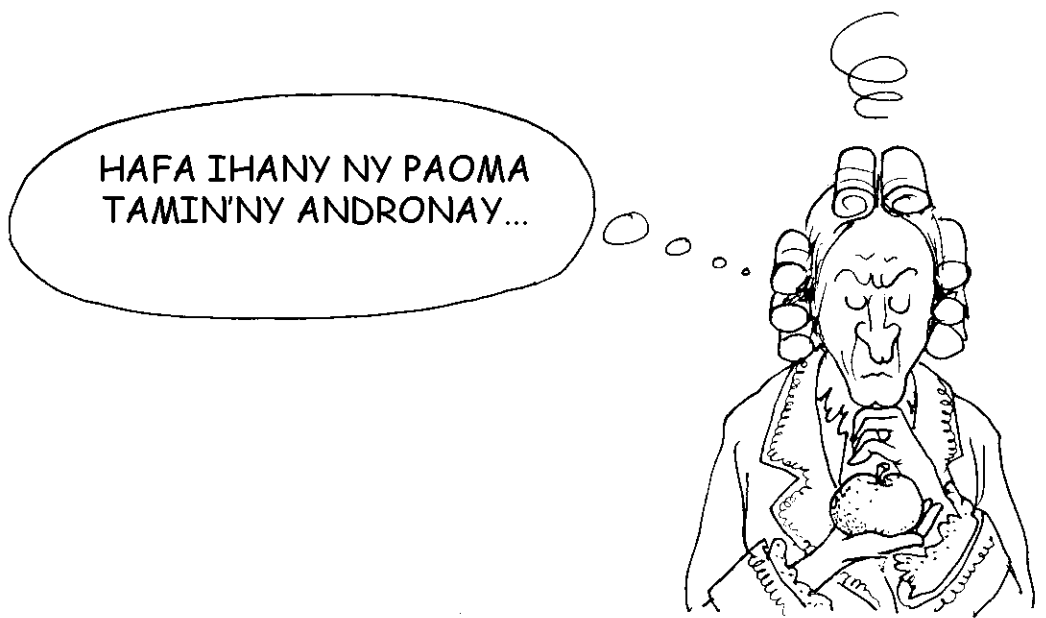
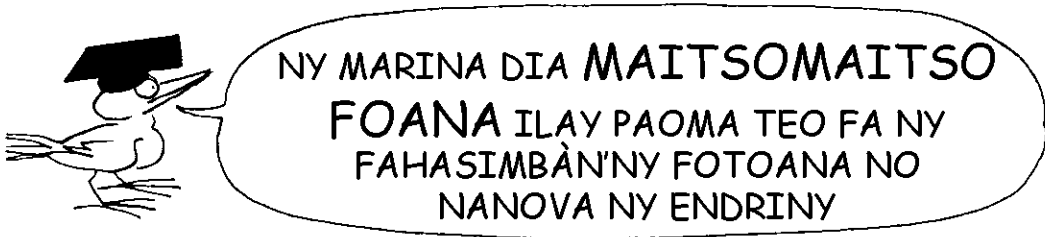
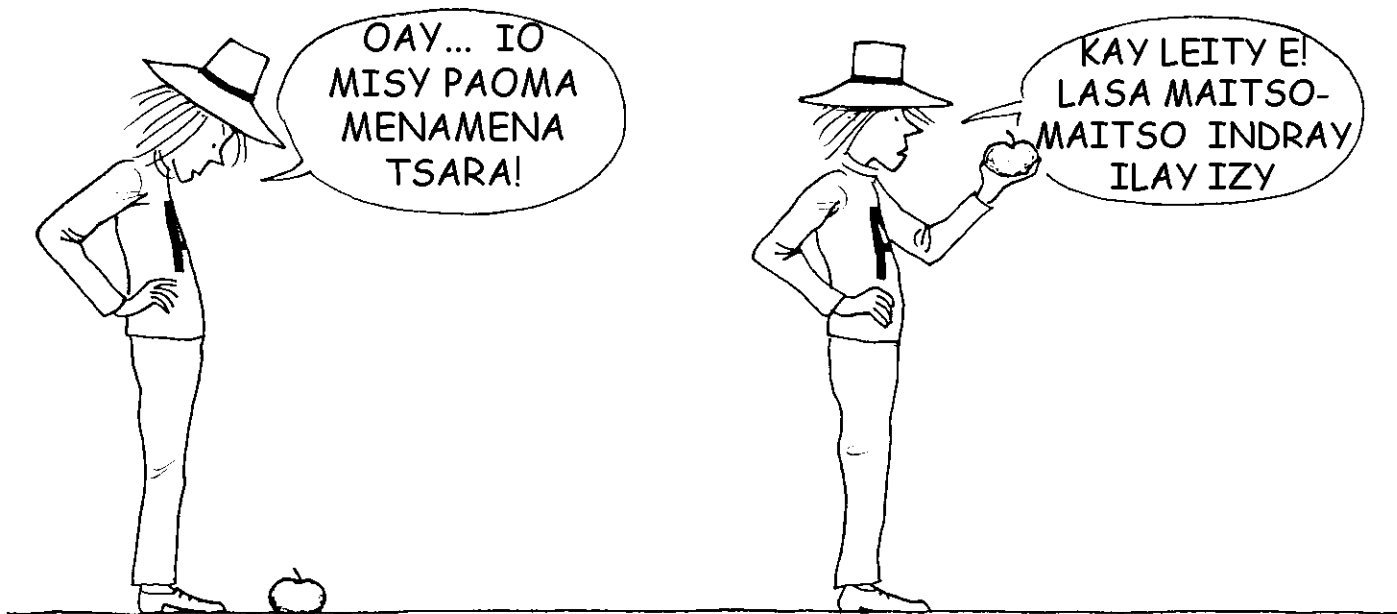

FANOMORANA FAHAROA NY LAVAKA MAIZINA

HANOHY HITETY NY
VALA KOSMIKA ISIKA

OK. MIARA-MANDEHA
AMINI LEON AHO. MIRARY
AMPOHIN-KEBAN-TEBOKA MAHA-
FINARITRA HO
ANAREOI!...

LEON, RAMOSE ALBERT,
HITAKO RY ZAREO, IRENY EI!

ARY IZAHO AFAKA
MIFANDRAY AM-PEO RADIO
(*) AMINY

OADRAY, INONA IRY
ZAVATRA ERY ALAVI-
TRA BE IRY?

OHATRA NY HOE
RAMBONDANITRA

(*) NY ONJA RADIO DIA MITOVY TOETRA AMIN'NY ONJAN-
KAZAVANA. MITOVY HAFANGANAM-PIELEZANA C IZY, FA NY
HATETINY NO AMBANIMBANY KOKOA.



LAVAKA MAIZINA IO!

TENA TAFALATSAKA TAO
I RAMOSE ALBERT SY
LEON.

ISIKA KOA
MITADY HO
LASA ANI!

MISY AZONTSIKA ATAO VE HO
ANI RAMOSE ALBERT SY LEON?

TSY MISY,
TOA TSY HO AFA-
MIFANAPAKA AZA NY
AMPOHINKEBAN-
TEBOTSIKA

MAHATAZANA AZY VE IANAO?

TOA TSY TANTERA-PAHAZAVANA NY FARANIZANY LAVAKA IZANY

MBOLA TAZAKO IZY FA LASA MENA ANTITRA NY LOKON'NY SAMBOMPOTOANANY.

ALLÔ, RAMOSE ALBERT, LEON, MAHENO AHY VE IANAREO?

TSY AZOKO MIHITSY. LASA KENTSONA BE NY FEONY ARY MITENY HAINGANA LOATRA IZY.

MIHA-BE FEO HATRANY IZY, TAHAKA NY HOE IRENY KAPILA EO AN-DALAM-PITSAHARANA IRENY

AAAAAAAAAAAAAAAAAAAA

MISY NY OLANA ARA-PIFANDRAISANA REHEFA MIAINA AO AMIN'NY "TAPOAKAM-POTOANA" TSY MITOVY IREO MIRESAKA

RESA-POTOANA

ARAKARAKY NY IROBOHANI ALBERT SY LEON AO AMIN'NY RANON'ORA NO IAKARAN'NY TSINDRY IVELANY P_E, IZANY HOE MIHENA NY TOSAKY NY CLEPSYDRE-NY ARY MIHA-MORA NY FANDEHAN'NY FOTOANA AO AMIN'NY SAMBOMPOTOANANY.

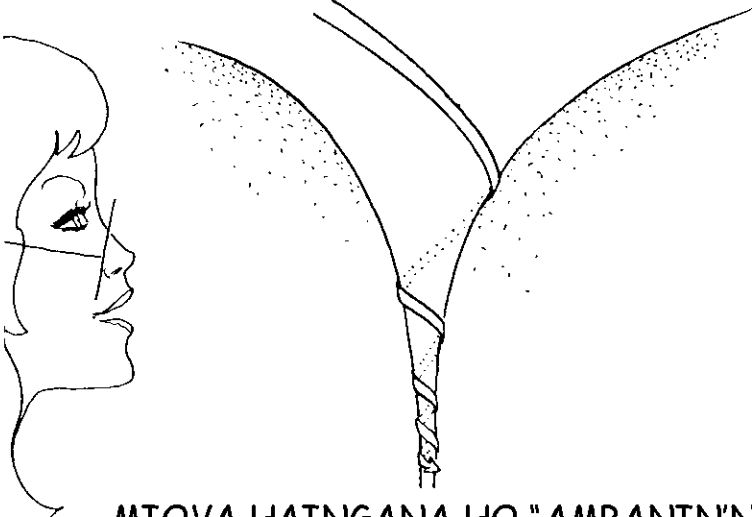

REHEFA MAHATRATRA NY HALALINA FARANY AMBANY IZY, SY MAHATRATRA NY HAFANGANAN-KAZAVANA, DIA MIDIKA IZAY FA VOAFETRA NY RANON'ORA ATOSAKY NY FAMANTARANANDRO MANDEHA RANONY, IZANY HOE FOTOANA VOAFETRA NO NANDEHANANY TAMIN'IO LALANA IO. FA RAHA TOA I SOFIA, ANSELME, MAX SY TIREZIASY KA AFAKA NANARAKA AZY, DIA TOY NY HOE TSY HIFARANA MIHITSY, HO AZY IREO, NY LALANA.

MIOVA HAINGANA HO "AMBANIN'NY MENA", IZAY TSY HITA MASO, NY HAZAVANA AVOAKAN'NY SAMBOMPOTOANANY, ARY NY HAFATRA RADIO ALEFANY DIA MIVADIKA HO FEOIVA

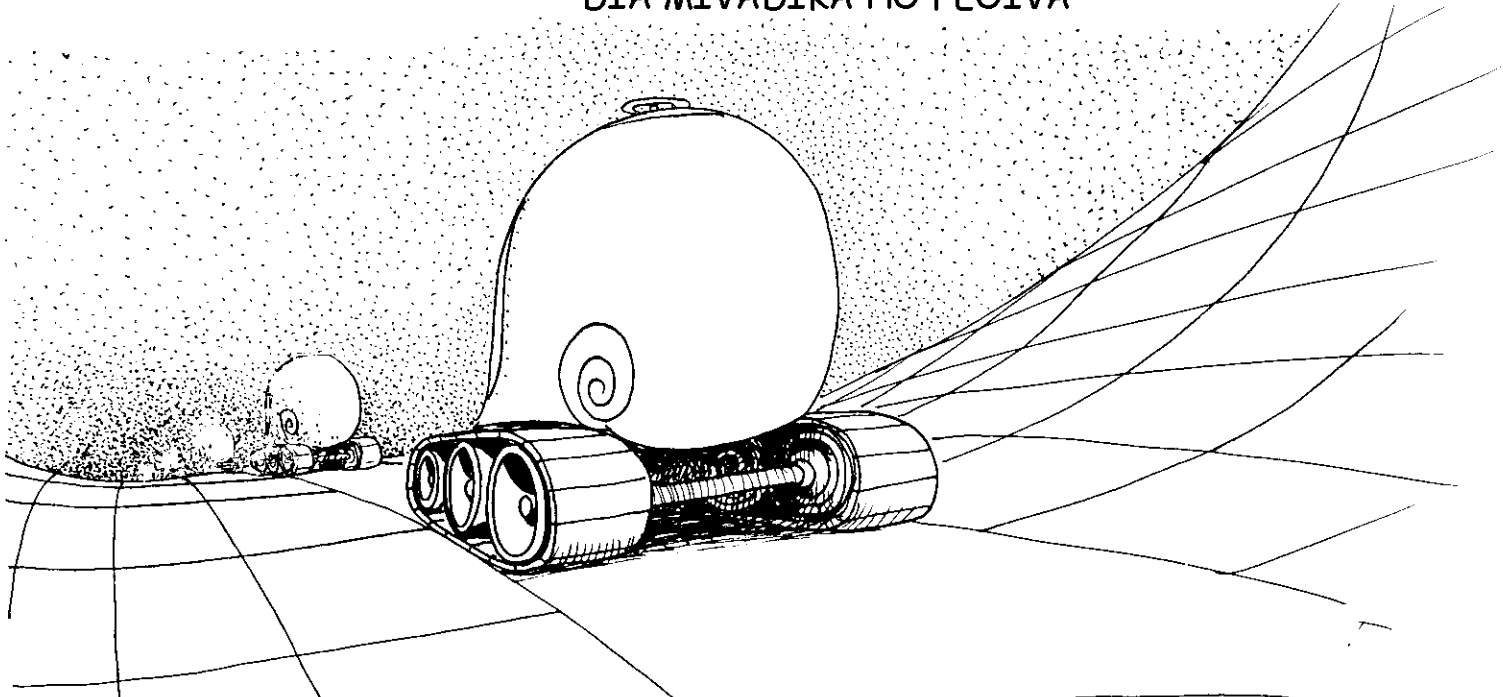

IZANY DIA MAMPAHATSIARO AHY AN'ILAY HEVIMANOHITR'I ACHILLE, IZAY NIEZAKA HANAKAIKY SOKATRA IRAY KA NOZARAINY ROA FOANA, **ISAKY NY MANDEHA**, NY HALAVIRANA MANASARAKA AZY AMIN'ILAY SOKATRA. TAFITA IHANY IZY, TAO ANATIN'NY FOTOANA MANAM-PETRA IRAY.

ITO MISOY
 SARINTSARIN'NY LAVAKA
 MAIZINA AO AMIN'NY
 VALA KOSMIKA. NANDOAKA
 TANTERAKA NY ERAM-
 POTOANA HATRANY
 AMIN'NY IVONY ILAY FAN-
 GIRINGIRIHANA ; IVO
 IZAY ANJAKAN'NY
 HAFANGANAM-
 PANDEHAN'NY HAZAVANA.
 NY RIHANA REHETRA EO
 AMIN'IO TEBOKA IO DIA
 LASA MIKASIKA AMIN'NY
 JONGOA MANANA
 ANTSASA-JORO α

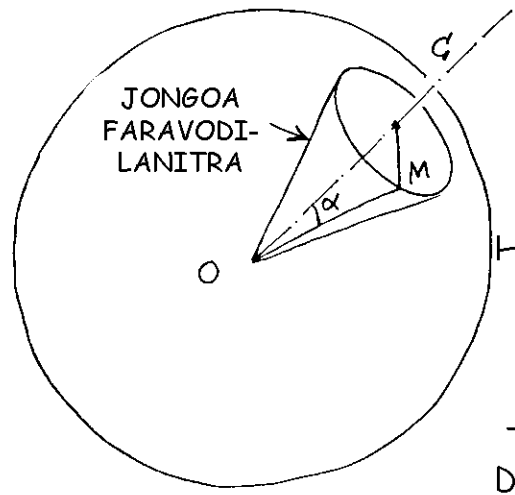
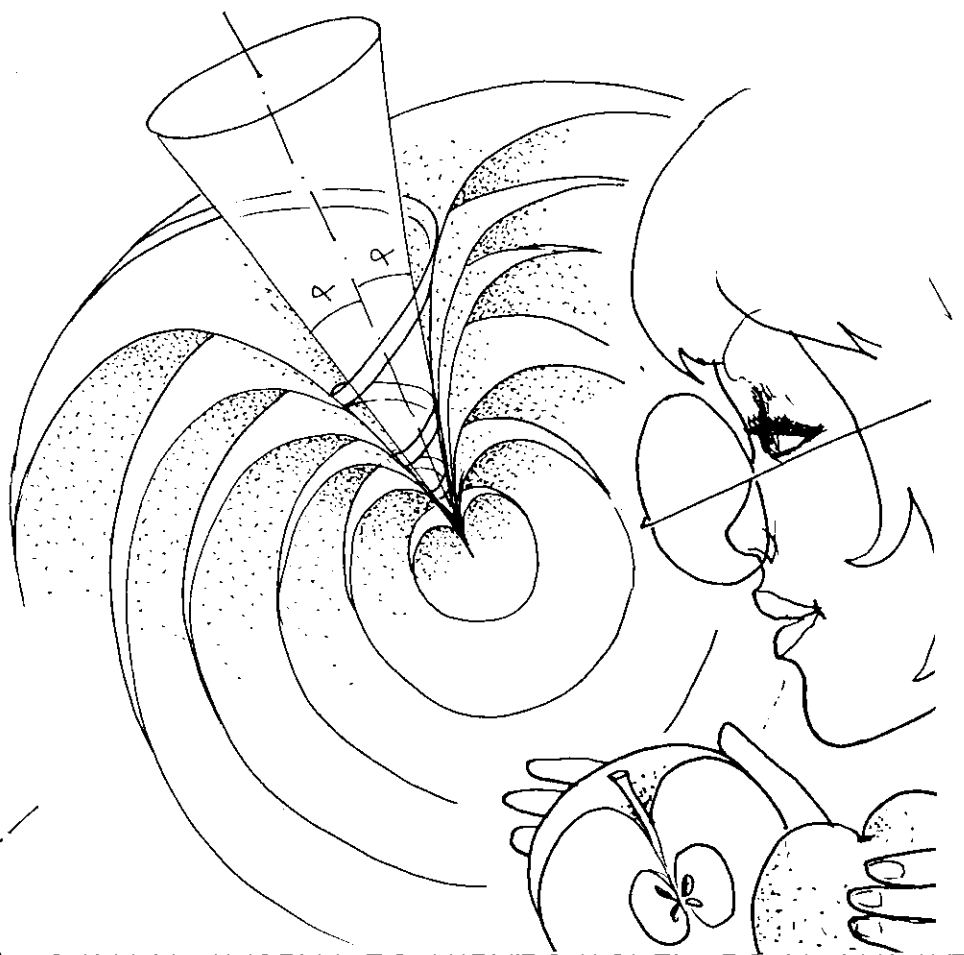

RAHA NY MARINA, EO AMIN'IO MODEL'Y IO, NY HALAVI-
 RANA DIA ZORO ANELANELANNY TSILO-TANA : OHATRA
 HOE OM SY OC. REHEFA JERENA NY SARY ETO AMBONY DIA
 TSIKARITRA FA TSY AHATAFIDIRANA MIHITSY AO
 AMIN'ILAY JONGOA MANANA ANTSASA-JORO α EO
 AMIN'NY TENDRONY. HO AN'NY MPITAZANA IRAY ETY
 IVELANNY RANON'ORA, IZANY HOE TSY MIHETSIKA, SY
 TSY MIAINA IO FIVOLAN-TSINAN'NY ERAM-POTOANA IO,
 DIA HO TOY NY FARIBOLANA ANJAKAN'NY HAFANGANAN-
 KAZAVANA ILAY FEFIN'NY LAVAKA MAIZINA ATAO HOE
 FARAVODILANITRA

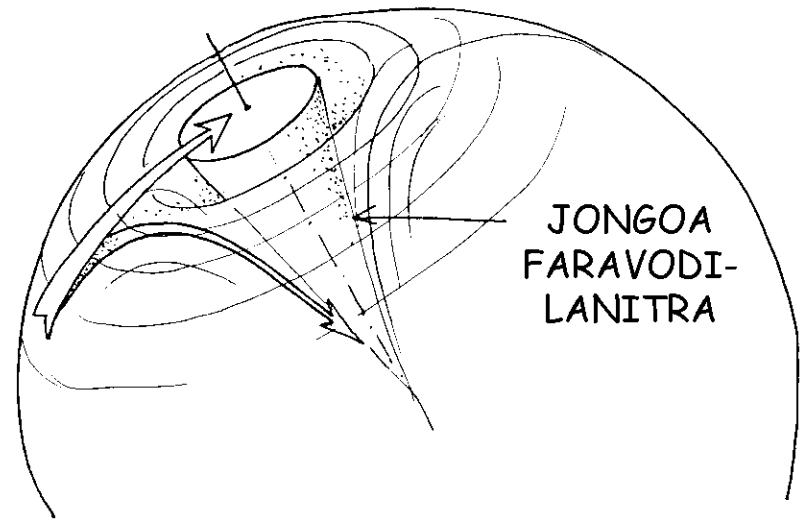
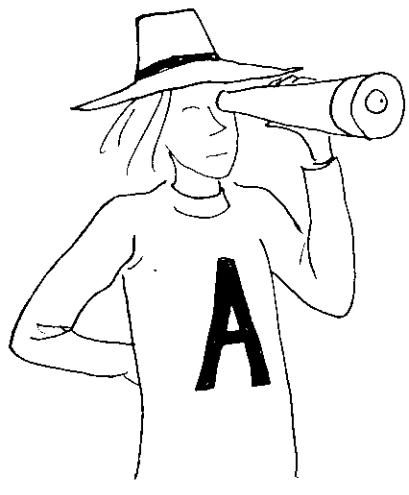



OAY, JEREO, TAFIVERINA ETO AMIN'NY TOERANA NIAINGANA ISIKA, ETO AKAIKIN'NY SAMBO 3, IZAY TSY NIHETSIKA

NAMPIHEMOTRA NY FAHANTERANTSIKA ILAY FITSANGATSANGANANA TAO AMIN'NY LAVAKA MAIZINA. RAHA NISY IRAY TAMINTSIKA NIJANONA TAO AMIN'ILAY SAMBO TSY NIHETSIKA, DIA METY HO TAONJATO MARO NA TAONARIVO MARO NO NIANDRASANY ANTSIKA TEO!

MITONDRA MANKAIZA NY LAVAKA MAIZINA?

TSY MISO MAHALALA AN'IZANY. NY TEORIA ANEFA MILAZA FA METY HISY KOA NY "MANOHI-DAVAKA MAIZINA(*)"

IZANY HOE ZAVATRA TSY AZO IDIRANA FA NY MIVOAKA AVY AO IHANY NO AZO ATAO

LOHARANO FOTSY
IZANY E!

TOY IZAO NY METY HO ENDRIKY NY FIFAMOFOAN'NY LAVAKA MAIZINA SY NY LOHARANO FOTSY RAHA ARAKA NY MODELIN'NY **VALA KOSMIKA**

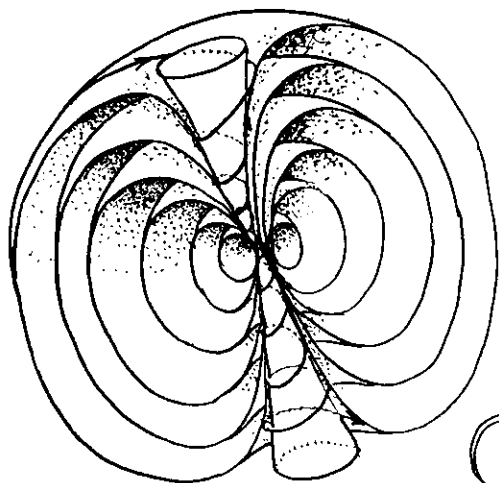

NY TEO IHANY NO MIVERINA FA MIFANOHITRA FOTSINY NY LALAN-KALEHAN'NY AMPOHIN-KEBAN-TEBOKA



FA INONA NO AO ANATIN'NY LAVAKA MAIZINA, ANY AMBADIKY NY FARAVODILANITRA? TSY MISY... N'INON'INONA?!?

DIA HO TAMOANA AMIN'NY ENDRINY VOA-JANAHARY VE NY ATIN'NY LAVAKA MAIZINA?

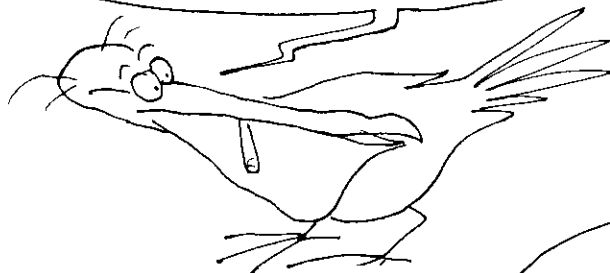

AIZA KOSA E! NY ATIN'NY LAVAKA MAIZINA DIA TSY INONA FA NY IVELAN'NY LOHARANO FOTSY MIFANARAKA AMINY

MARIHINA FA AO AMIN'IO MODELY IO, NY RAFITRA "LAVAKA MAIZINA - LOHARANO FOTSY" DIA MAHATONGA NY RIHANA REHETRA'NY VALA KOSMIKA HO TSY AZO OVAINA FIANTEFA, SY TOKAN-DAFY, KA ILAY IRIKA AZO IVEZIVEZENA DIA MAMPIVADIKA NY ZAVA-DREHETRA. OHATRA HOE NY **R** DIA MIVADIKA HO **R**

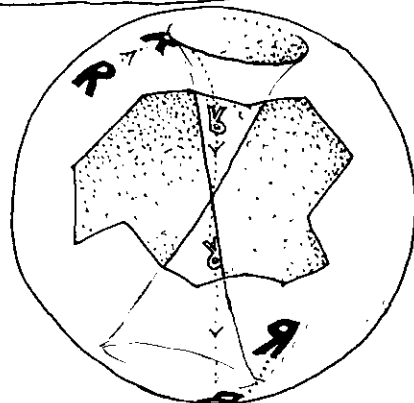

ILAY TAVOAHANGIN-DRANOMAINTY

FA MISOY FOTO-PISAINANA Hafa. MISOY NY MILAZA FA NY LAVAKA MAIZINA SASANY DIA MAMPIFANDRAY NY TONTOLONTSIKA AMIN'NY TONTOLO **KAMBANA** AMINY

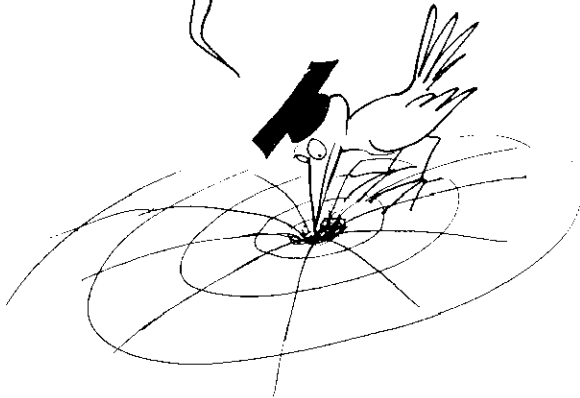

NA AMIN'NY TONTOLO IRAY KA TOY NY AO AMIN'NY FITARATRA DAHOLO NY ZAVATRA AO, HATRAMIN'NY FOTOANA

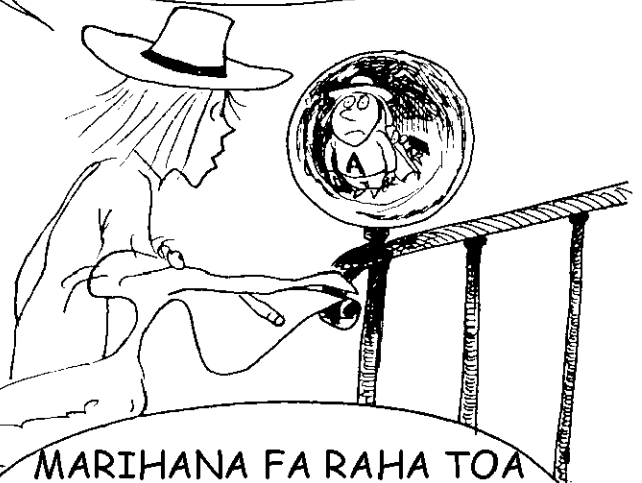

MARIHANA FA RAHA TOA NISY OLONA SAHISAHY NANATONA AKAIKIN'NY LAVAKA MAIZINA, DIA TSY NISY KOSA NA IRAY AZA NIVERINA NITANTARA NY HITANY TANY

REHEFA NODINIHIINA DIA ANGAMBA METY HO LAVAKA MAIZINA KOA NY AKORANI TIREZIASY!



neny aaa!

LEON, AZA MANADALA ANI TIREZIASY EO!

AOKA IZAY, TIREZIASY A, NY IRARIANA DIA HOE MAHAZO AINA TSARA IANAO AO ANATIN'IO AKORA IO

MI!

FEHIN-TANTARA

KAY LEITY E, ILAY KOS-MÔLY TEO! TOA MARARY NY AN-DOHAKO IZANY...

HAMEHEZANA AZY, MITOVY NY MANGABANGA-BAKA SY NY ZAKA! AFAKA MIKATONA NY ERANA, ARY NY LALAN-KIZORANA AZO ALEHA DIA NY LALAMAHITSY IHANY!

RAHA ITY TONTOLO
ITY NO LAFATRA INDRINDRA
AMIN'NY TONTOLO REHETRA, DIA
AHOANA IZANY NY TONTOLO
SASANY?

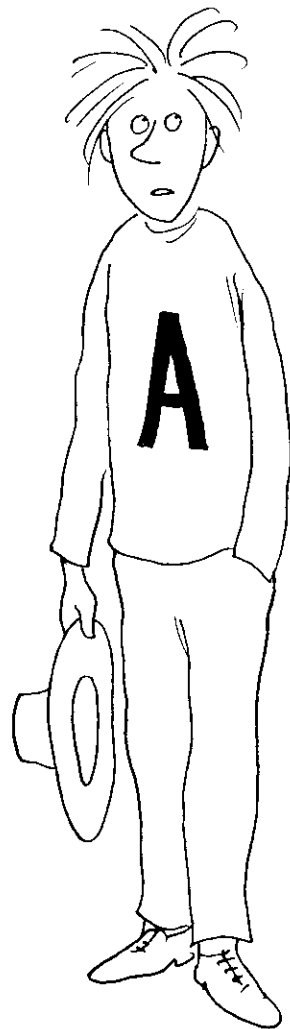

TAPITRA



AVY AIZA NY RANO
MIKORIANA AMIN'ITY
FANTSONA ITY, IZAY
TOA MITSINGEVANA EO
AMIN'NY HABAKABAKA?

MMM...

ARY MANKAIZA IZY
SATRIA TOA TSY
MITOMBO NY
HABETSANY AO ANATY
SINY?

KANefa DIA
MIKORIANA IZY
AN!

HIDIN-TSIRIRINDRANO
HOSOKA

FANTSONA KELY
VITA AMIN'NY
FITARA-MATEVINA
(PLEXIGLASS)
MAMELA NY RANO
AVOAKAN'NY
PAOMPY HIVERINA
HIAKATRA

FITARATRA
ROA LAFY

PAOMPIN-DRANO
MANDEHA AMIN'NY
HERINARATRA

VATOARATRA

LOHARANO FOTSY

LAVAKA
MAIZINA

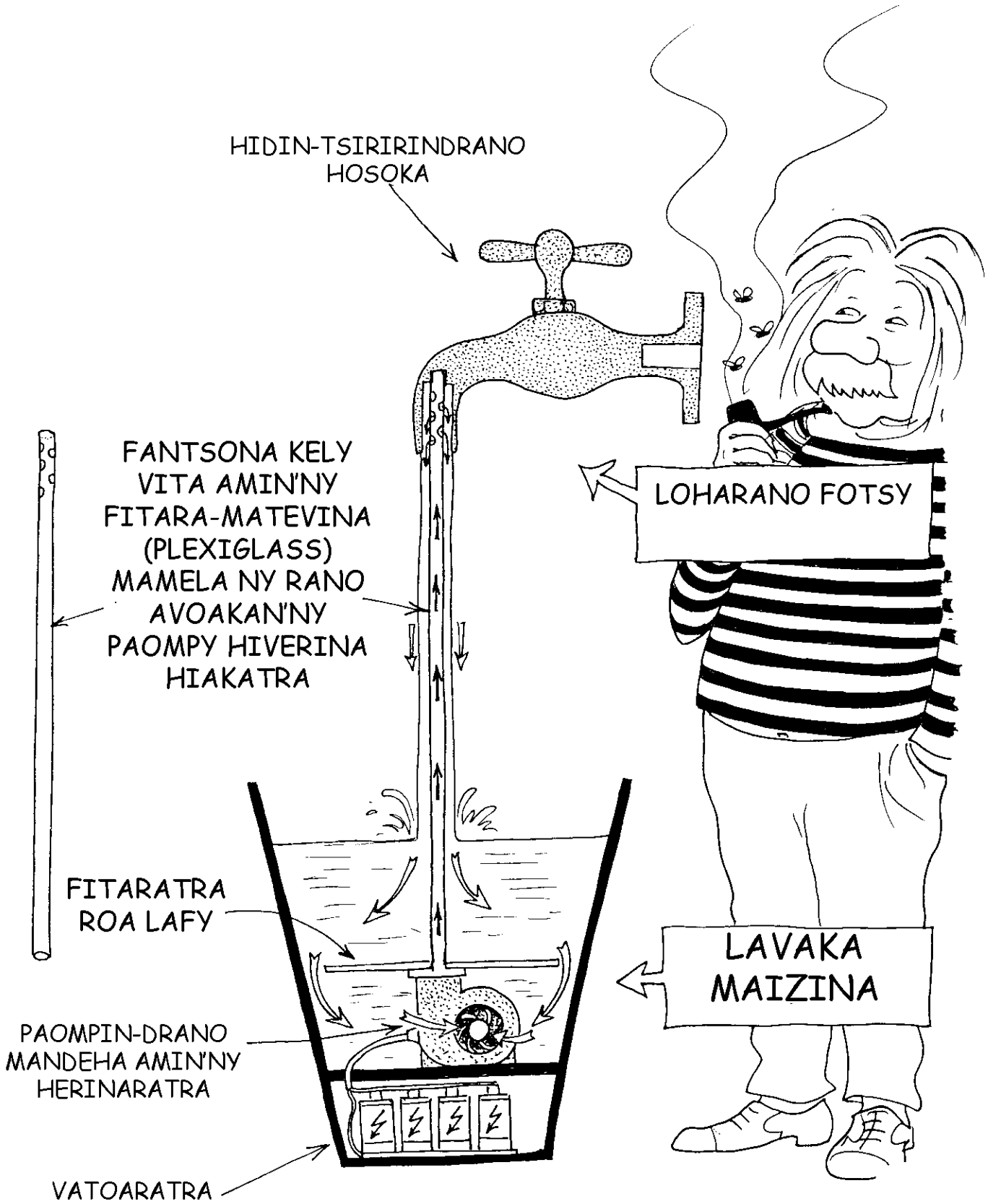

MALAGASY	FRANÇAIS
AMBANIN'NY MENA	INFRAROUGE
AMBONIN'NY VOLOMPARASY	ULTRAVIOLET
AMPOHIN-KEBAN-TEBOKA	GEODESIQUE
ANJAKA MIDITY	RUBAN ADHESIF
ANKINA	THEOREME
DOMBO (ZORO)	OBTUS (ANGLE)
EFAMIRA	CARRE
ENINJORON-DEMAKA	HEXAGONE
ERAM-POTOANA	ESPACE-TEMPS
ERANA	ESPACE
FANGIRINGIRIHANA	POINÇON
FANGITRA	COORDONNEE
FEHIBEN-TANY	EQUATEUR
FEOIVA	INFRASON
FIFAMPISINTONAN-KERY	GRAVITATION
FIKITROKA	DENSITE
FIVOLAN-TSINANA	COURBURE
FIZARAZARANA EFAMIRA	QUADRILLAGE
FOTO-PISAINANA	THEORIE
FOTOTARAZO	GENE
GORODONA	PAVE
GORODON-TAILA	CARREAU
HADONDA	PESANTEUR
HATETIKA	FREQUENCE
HEVIMANOHIRA	PARADOXE
HIDIN-TSIRIRINDRANO	ROBINET
JADONIVONTANY	MERIDIEN
JIDIN-KANTSAN-KITSY	FLECHE
JONGOA	CÔNE
KANTSANA	SEGMENT
KIBORY NA KIBOLA	SPHERE
KINTANA MANAN-DRAMBO	COMETE
KITIDRAHA	PARTICULE
KITSOLOHA	CÔNE, CONIQUE
LEMAKA	PLAN
MANGABANGABAKA	VIDE
MARZODAFY	POLYGONE
MARZORONDEMAKA	POLYEDRE
MIABO	POSITIF
MIIBA	NEGATIF
MIKITROKA	DENSE
MIRA IVO	CONCENTRIQUE
MISONDRY	CONIQUE
MITANGOLINGOLIKA	SPIRAL (E)
PETRA-KEVITRA	THEOREME
RAFITSARY	GEOMETRIE
RAHA	MATIERE
RARY	MAILLAGE
ROA AMBIN'NY FOLO ZORONDEMAKA	DODECAEDRE
ROA SAKA	BIDIMENSIONNEL
SAHAN-KERY	CHAMP DE FORCE
SALAM-PIKITROKA	DENSITE MOYENNE
SELA	CELLULE
SILAKIVO	NEUTRON
SORI-TORAKA	TRAJECTOIRE
TAKAMOA	AMPOULE, LAMPE
TAMBATSELA	TISSU CELLULAIRE
TAMOANA	NUL
TANA	RAYON
TANGOLIMIHODINA	HELICE
TANGOLINGOLIKA	SPIRALE
TAON-KAZAVANA	ANNEE LUMIERE
TAPOAKA	BULLE
TELOLAFY	TRIANGLE
TELOMIRA (TELOLAFY)	EQUILATERAL (TRIANGLE)
TENDRON'NY KIBORY	POLE DE LA SPHERE
TENDRON-TANY	POLE TERRESTRE
TSILO	VECTEUR
VARINGARIM-BELARINAHODINA	TORE
VARINGARINA	CYLINDRE
VELARANA	SURFACE
VOHO	SURFACE
VOTSY	CLOQUE
ZAKA	MATIERE
ZANAPEHIN-TANY	PARALLELE

Iaraha-mahalala fa tsy ny Malagasy rehetra akory no manana raki-bolana ahafahany mijery izay teny tsy fantany. Iaraha-mahalala koa fa amin'ny teny frantsay ny fampianarana any amin'ny ambaratonga rehetra. Teo am-pandikàna ity boky ity ho amin'ny teny Malagasy ary dia niarahy fa tsy ho takatry ny mpamaky rehetra ny voambolana hampiasaina ato. Ka rehefa nandinika izahay dia nanapa-kevitra fa hasiana fanazavana ireo teny sarotra rehetra miaraka amin'ity boky ity mba ho tratra ny tanjon'ny SSF amin'izao asa fampielezana ataony izao.

Nous savons tous que seule une minorité malgache peut s'offrir le luxe de posséder un dictionnaire. Nous savons aussi que l'enseignement, à Madagascar, se fait en français. En toute connaissance de cause, et au cours de notre travail de traduction, nous en avons conclu que seule cette minorité pourrait comprendre les mots scientifiques utilisés dans cet album. Après réflexion, donc, nous avons décidé d'inclure ce lexique afin que le but de SSF soit atteint à travers cette vulgarisation.

Tantely RANDRIAMITANTSOA