

Savoir sans Frontieres

Jean-Pierre Petit

MIFAMPIANKINA NY ZAVA-DREHETRA

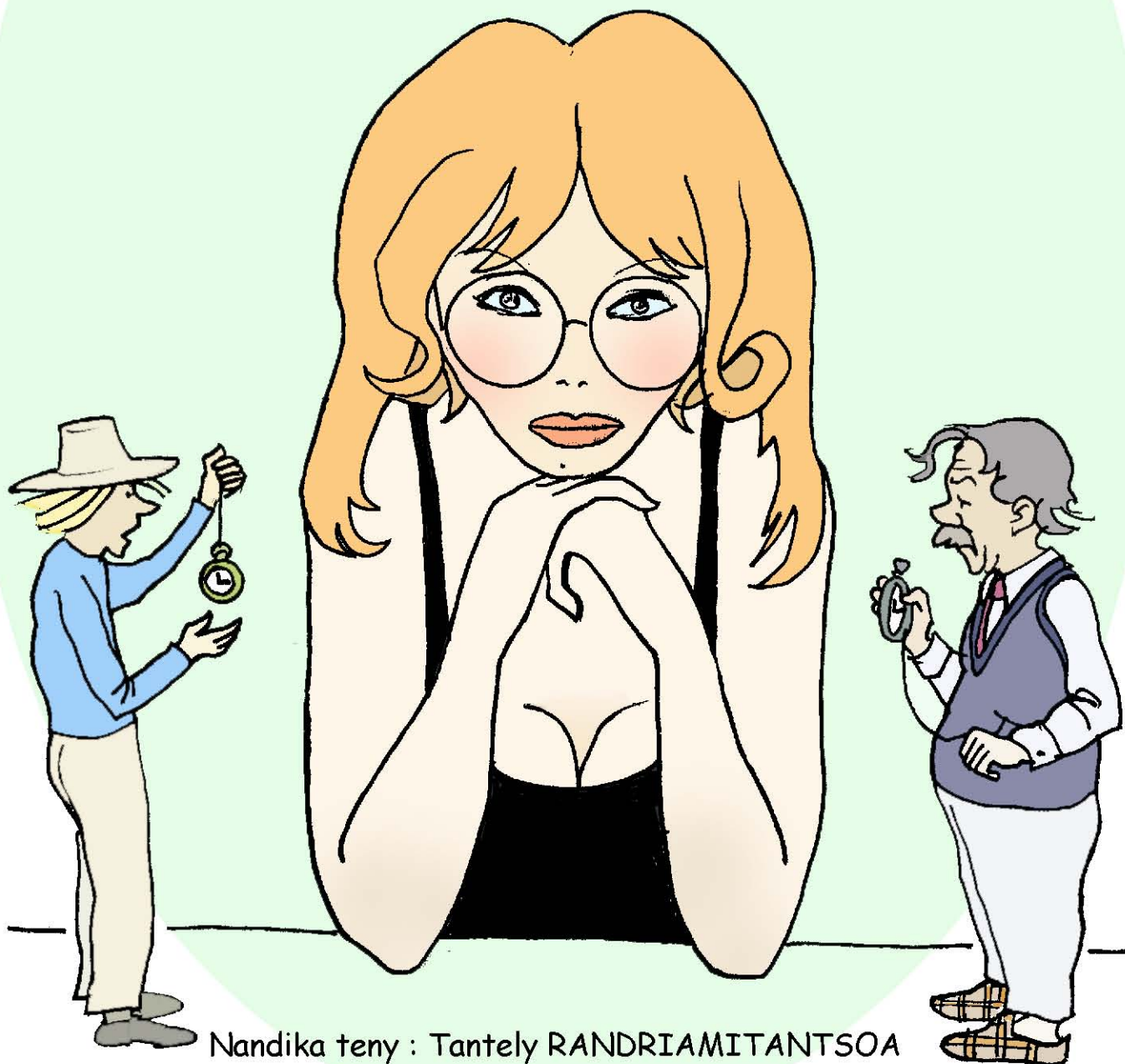

Nandika teny : Tantely RANDRIAMITANTSOA

<http://www.savoir-sans-frontieres.com>

SADY TENA
MARINA ILAY
IZY AMIN'IO ANI!







SOFIA A,
INDRAINDRAY AHO
DIA MANONTANY
TENA...

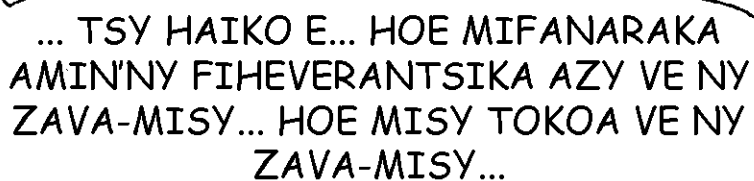

HOE AHONA RY
MALALAKO?



... TSY HAIKO E... HOE MIFANARAKA
AMIN'NY FIHEVERANTSIKA AZY VE NY
ZAVA-MISY... HOE MISY TOKOA VE NY
ZAVA-MISY...



HOE SAO DIA
MISY AMBADIKA
DAHOLO IZAO
REHETRA IZAO



TANDREMO!
METY HANAFINA TONTOLO
Hafa MIHITSY NY TONTOLO
IRAY ANI!



NDEHA JEREO E!



MISY OLONA
MITENDRY
LOKANGA IO



INY ENY ISIKA FA TAFIDI-
TRA AO AMIN'NY EFITRA
TSIAMBARATELON'NY
FIZIKA

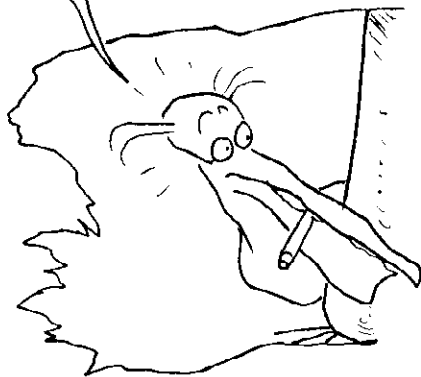

AVIA E! HAHITA
ZAVATRA ISIKA
ANDROANY

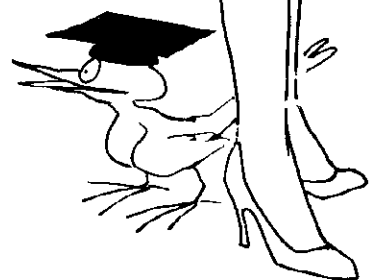

VALA FIALAM-BOLY KOSMIKA

INGAHY ALBERT

TOMPONY SY MPAMORONA AZY



AVY ATSY
ILAY FEO

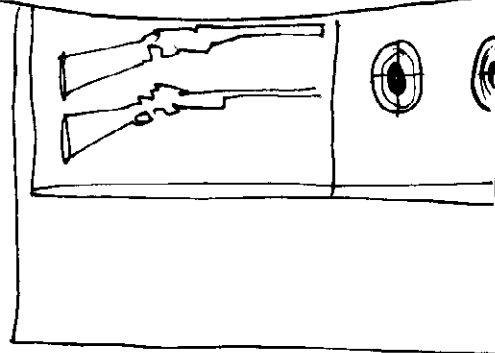



MBA Hafa Koa
IZANY FITENDRINY
LOKANGA IZANY



ETO AMINI ALBERT.
ILAY SOAVALHAZO
HAINGANA INDRINDRA
ERAN-TANY. ARIARY 1
NY IRAY MINITRA

MBA ANAOVY
IRAY MINITRA
TOMPOKO

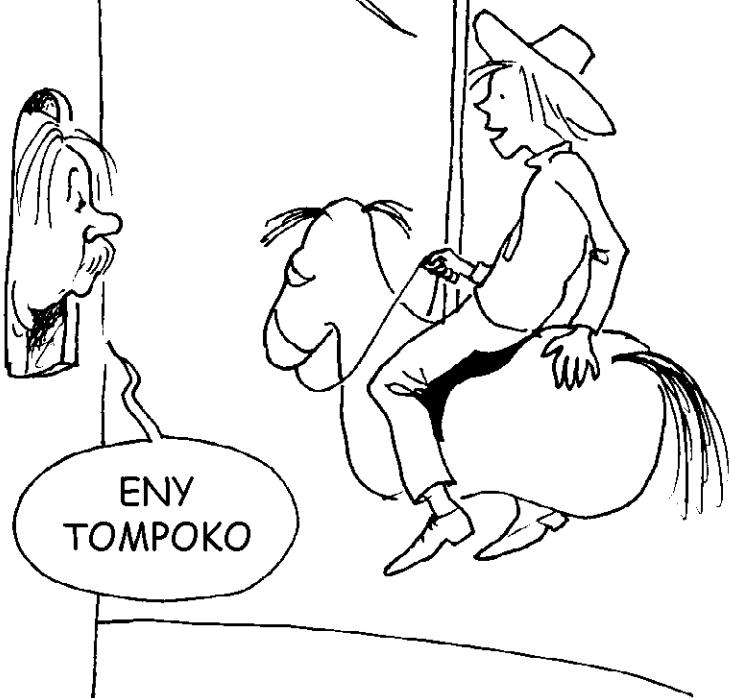

ENY
TOMPOKO



TSY MAINTSY
MITAZONA MAFY AHO!
IZAY VAO NISY SOAVALI-
HAZO MIHODINA HAIN-
GANA BE TOY IZAO!

TOP!

ARY NY FAMANTARANANDRONAREO IZANY ANIE KA MANDRAY NY IRAY MINITRA HO SIVY AMBY DIMAMPOLO SEGONDRA E!

TSIA AN! IRAY MINITRA TSY DISO NO HITAKO ETO!

ARY KRONOPERFEKTA ITO KA MANDREFY NY FOTOANA TSY MISOY DISO NA KELY AZA

IZAHO KOA MANANA KRONOPERFEKTA. HAFAHAFY IZANY... FAMANTARANANDRO VAOVAO ANEFA ITO!.. ANGAMBA RATSISY VOATRA

TSY MANINONA IZANY... SOA FA MISOY ANTOKA ITO

MANDEHA TSARA NY FAMANTARANANDRONAO RY ANSELME A. TSY METY SIMBA ANIE NY KRONOPERFEKTA E!

ILAY SOAVALIHAZO IZANY NO FOSITRA...

HONO HO' AHO RY
RAMOSE ALBERT, AZO
ATAO VE NY MAMPIVERIN-
DALANA ANIO SOAVALI-
HAZO IO?

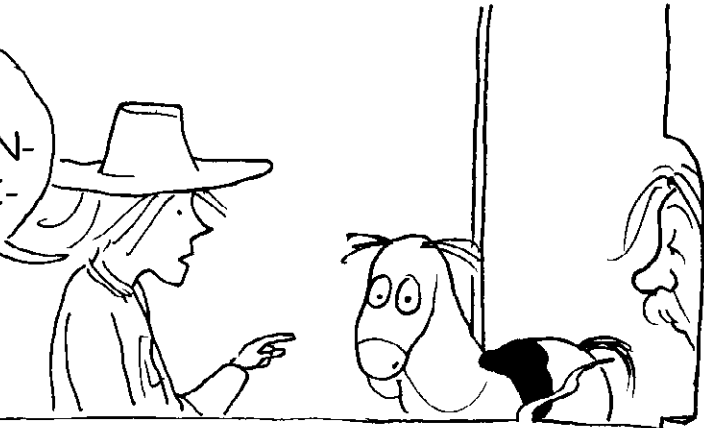

TSY MISY OLANA KAH. ARIARY IHANY NY IRAY MINITRA.

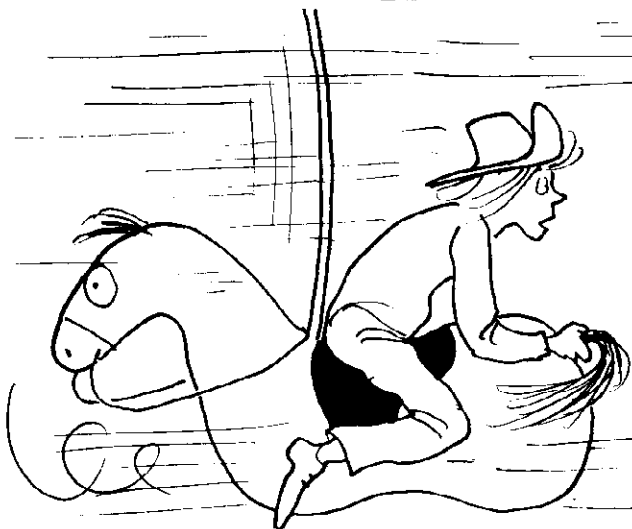

TOP!

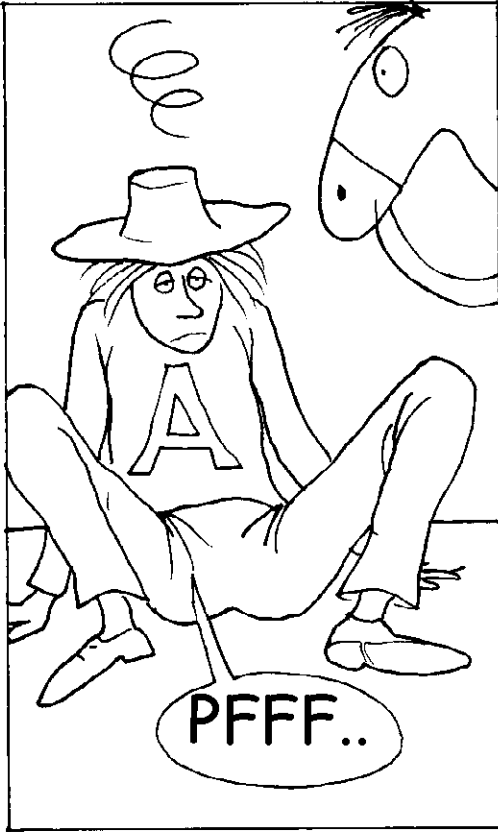

PFFF..



MMM..

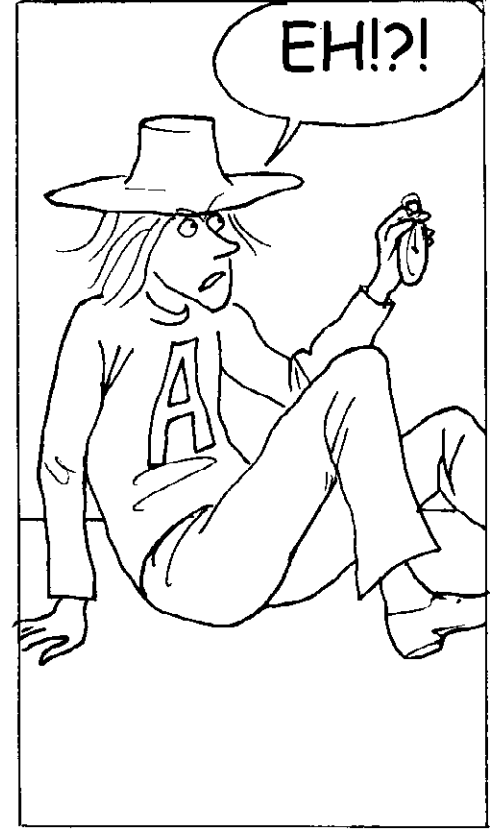

EH!?!



MBOLA
NANGALARANAO
IRAY SEGONDRA
IHANY AHO!

AHOANA !!?
TSIA DIA
TSIA ANI!



NY FOTOANA
IHANY NO
FOTOANA E! SA...?



HITA FA
TSS...!

TSIA ANI!

AHOANA !?!

REHEFA TSY MAHAY
FIZIKA RE DIA MIJANONA ANY
AN-TRANO FA TSY MILALAO
MANEZY E!



MAFOTAKA
IZY IZANY!

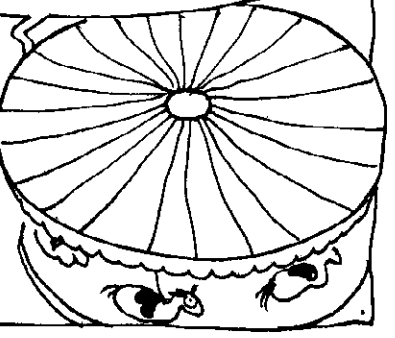

MITONIA
RY ANSELME A, SAMY
MANOME NY **FOTOANANY**
MANOKANA AVY IREO
FAMANTARANANDRO IREO



NY FOTOANANY
...**MANINONA**?!!?
...FA **INONA** MARINA
MOA NO ATAO HOE
FOTOANA?

IANAREO VE TSY
MAHITA HOE MAHAY
MAMETRA-
PANONTANIANA
MIHITSY IO TOVOLAHY
IRAY IO?

NANDRITR'IZAY FOTOANA IZAY...

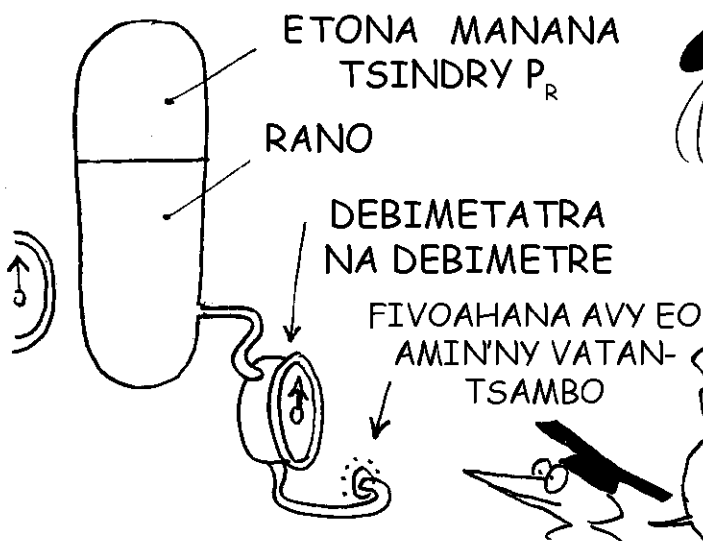

NY FOTOANA LANY IO,
SA TSY IZANY?
MANARAKA NY
AINGAN'NY CLEPSYDRE

ENY MARINA, ARY ILAY
TOSAKA DIA MIFANENTANA
AMIN'NY ELANELANA MISY EO
AMIN'NY TSINDRIN'ILAY
TOBIN-DRANO SY NY TSINDRY
ANY IVELANY

MISY ANJAM-PISITRIHANA ITO
SAMBO MPISITRIKAKO ITO KA RAHA
MANDEHA MAFY IZY DIA LASA MISI-
TRIKA LALINDALINA KOKOA HATRANY

KA NOHO IZANY DIA
MANOMETRE MANDREFY NY
TSINDRY ANY IVELANY FOTSINY
DIA AMPY HAHAFANTARANA NY
HAFAINANAM-
PANDEHANTSIKA

IZAY FA
KOBOKO!

EH, TENA
MANDEHA MAFY BE
MIHITSY ANIE IZANY
SAMBONAO IZANY E!

AO FA HIAKATRA
ISIKA. EFA HO
TAPITRA KOA NY
IRAY MINITRA.

OAY, JEREO, TSY
MAMPINO! EFA ETO
AMIN'NY PEJY 25 SAHADY
ISIKA!

AVELAO I MAX SY LEON HANDINIKA NY VOKATR'ILAY ANKISITRIKA LALINA NATAONY, FA ANDAO ISIKA HIVERINA AMIN'I ANSELME :



MAHAGAGA TOKOA REHEFA DINIHINA. AO AMIN'NY ERANA, NA AIZA NA AIZA NY TODIKA SAFIDIANA DIA AZO ATAO FOANA NY MIVERIN-DALANA, NY MANDEHA AMIN'NY TODIKA MIFANOHIRA AMIN'INY

VIZANA EO FOTSINY E!

AZOKO ATAO NY MANDEHA MAFY NOHO I TIREZIASY, ILAY SIFOTRA, KA MISONGONA AZY.

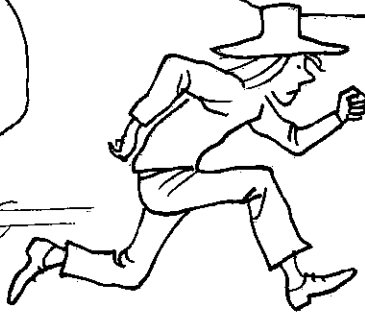

NA KOA MIJANONA KA MAMELA AZY HISONGONA AHY

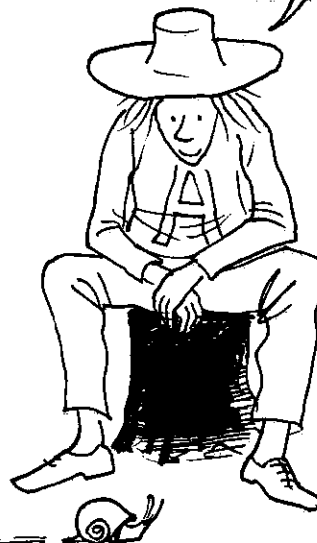

FA HO AN'NY FOTOANA KOSA DIA SAMY Hafa AMIN'IZAY NY ZAVA-DREHETRA



ARAKA IZAO DIA
TSY AZO ATAO NY
MIJANONA EO
AMINY

NA RAHA HIJANONA DIA
TSY AFAKA MANDEHA
INTSONY AVY EO

ANKITRIO

RAMOSE TIREZIASY?
MISY TSIVERIMANDEHA
HO ANAO ITY

RAMOSE MOA
SA MADAMA?

METY
DAHOLO

MMM...
KALANDRIE NO
TAO

HITANAO RY ANSELME A!
REHEFA MANALA TAKELAKA
IRAY AMIN'INY IANAO DIA
LASA KOA IZAY NY ANDRO IRAY

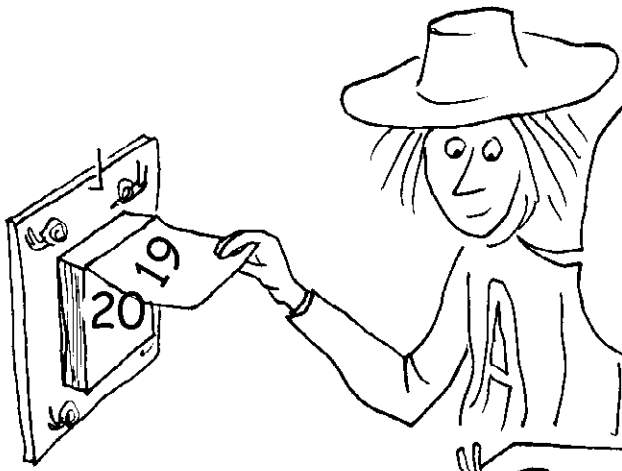

TSIA RY TIREZIASY A, TSY AZONTSIKA
ATAO NY MANOVA NY FANDEHANNY
FOTOANA. MBA HANESORANA ITY
TAKELAKA IRAY ITY DIA TSY MAINTSY
MIANDRY RAHAMPITSO

HAY...

NY ERAM-POTOANA

(L'ESPACE-TEMPS)



SOFIA A, INONA
KAY NY
FOTOANA?

REFY NA DIMENSION
TAHAKA NY REFY
REHETRA IHANY IO.
MIPETRAHA EO AMIN'IO
KISAVILY IO FA
HAZAVAIKO ANAO
IZANY

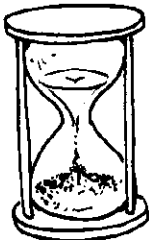

DIA MBA MITADY
OLANA KOA RY ZAREO
IREO KAH!





HITANAO, OHATRA HOE MANINONA NY FOTOANA NO MANDROSO MANKANY AMIN'NY HO AVY FA TSY MIHEMOTRA ANY AMIN'NY LASA?

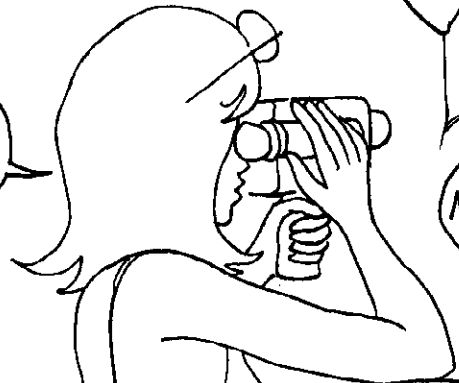

ANDRASO FA FILMEKO IANAO



DIA MANINONA ?

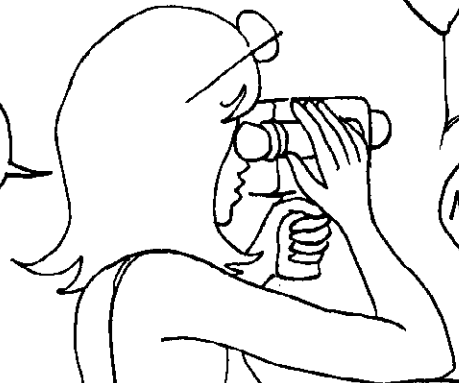

OMEO HETY AHO

TENA MAHAFATIFATY
KOSA ALOHA NY
MASONY E

NY SARY ANANKIRAY AMIN'ITO
HORONANA ITO DIA NATAO HIFANTOKA
FOTOANA ANKEHITRINY IRAY. NY
IRAY SEGONDRA AMIN'ILAY HORONAN-
TSARY IZANY DIA MANANA SARY 24.
IZANY HOE FIFANESENA TOE-JAVATRA
TAPATAPAKA IZANY ILAY IZY

IZAO DIA
HATOROKO ZAVATRA
IRAY IANAO: ATAOVY
MIVANGONGO IREO SARY
SY TOE-JAVATRA
MIFANESY IREO

DIA MAHAZO
ERAM-POTOANA
IANAO

ERAM-
POTOANA?

RAHA ATAOKO TSY MANAM-
PAHATAPERANA NY ISAN'IREO
SARY DIA MAHAZO ERAM-
POTOANA MITOHY TELO SAKA
NA TELO REFY NA TELO
DIMENSIONS IANAO

NY ROA ERANA ARY
NY IRAY FOTOANA

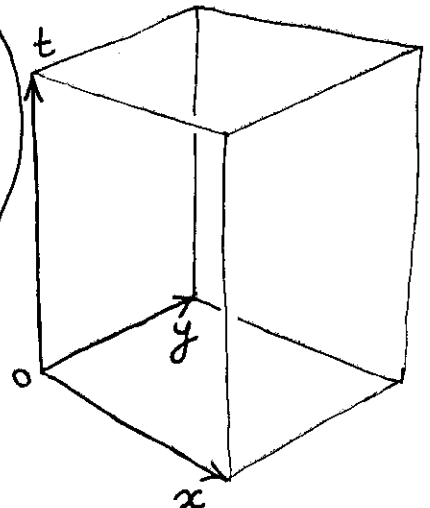
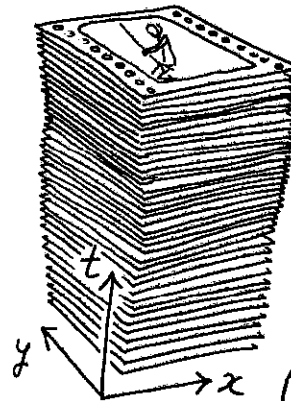



AMPAHATSIAHIVINA FA NY ISAN'NY REFY NA SAKAN'NY ERANA IRAY DIA TSY INONA FA NY ISAN'NY HABE ILAINA HAHAFANTARANA, HANAMARIHANA NY TOERANA MISO NY TEBOKA IRAY AO AMIN'IO ERANA IO.

ISIKA DIA MIAINA AO AMIN'NY ERAM-POTOANA EFA-TSAKA. JEREO FA MILA HABE EFATRA VAO AZONTSIKA ATAO NY MANAO FOTOANA AMIN'OLONA, MBA HIFANENANA AMIN'OLONA IRAY EO AMIN'NY TEBOKA IRAY AO AMIN'IO ERAM-POTOANA IO

NIFANAO FOTOANA TAMIKO I TIREZIASY TAO AMIN'NY TRANO FAHAROA AMBIN'NY FOLO, LALANA FAHEFATRA, RIHANA FAHATELO. FA HADINON'ILAY TSY VANONA INY NY NANONDRO NY ORA. TELO FOTSINY IZANY NY ZAVA-PANTATRA ANANAKO

FA HAHAMORAMORA KOKOA NY FANAZAVANA DIA NDEHA ISIKA HIVERINA AMIN'NY ERAM-POTOANA TELO SAKA (ROA HO AN'NY ERANA ARY IRAY HO AN'NY FOTOANA)

FANTAN-DRY VE FA MIHETSIKA AO ANATIN'NY FOTOANA ISIKA IZAO?



FA... ISIKA ANIE IZAO KA TSY MIHETSIKA E!

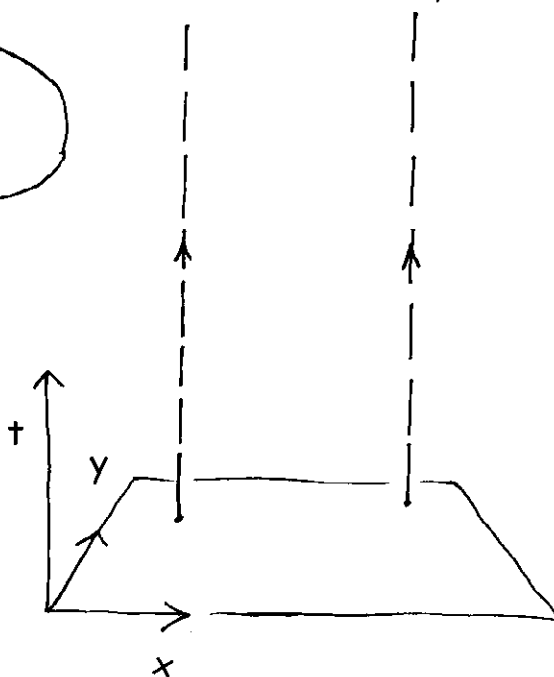

NY FIOVAM-POTOANA NATAON'IREO HALA ROA IREO DIA ASEHO EO AMIN'NY SARY ETSY ANKAVANANA.

RAHA TOA KA MANDEHA MANAO FARIBOLANA AHO IZAO DIA LASA TOY NY VY MIAINA (RESSORT) MIHORONGORONA NY SARIN-JOTRA NALEHAKO TAO AMIN'NY ERAM-POTOANA TELO REFY :

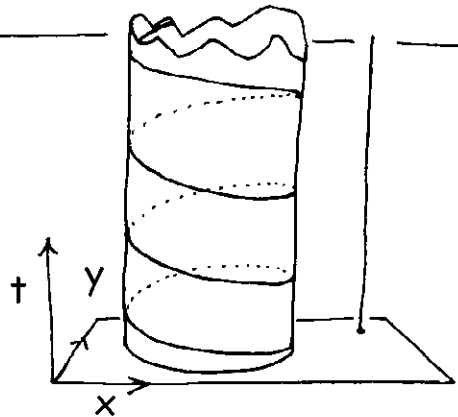
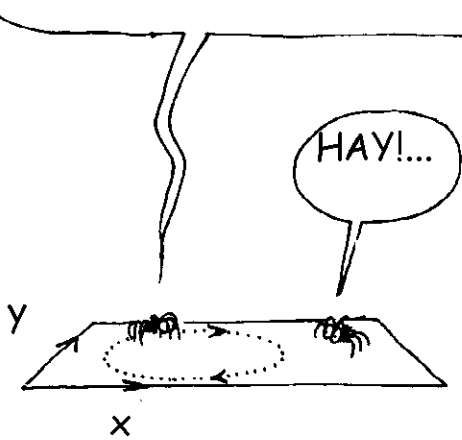

RAHA ZOHINA, NY IZAO ANKEHITRINY IZAO DIA FIRA MARINDRANO ATAO AO AMIN'IO ERAM-POTOANA IO

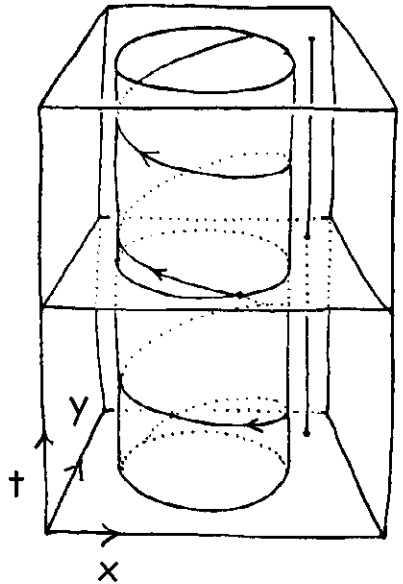

IZAY EO AMBONIN'IO NO "HO AVY" ARY NY AO AMBANY NO "LASA"

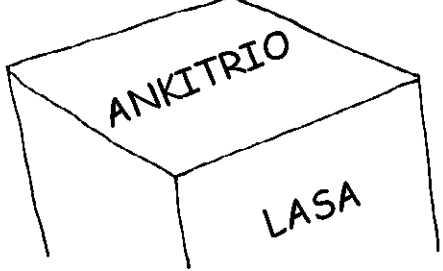
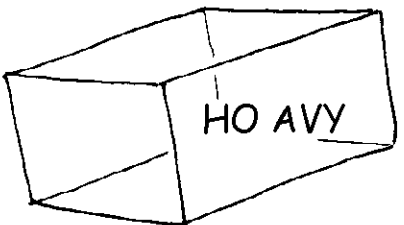

I ARISTOTE NO NILAZA VOALOHANY FA TSY MANANA HATEVINA NY ANKITRIO

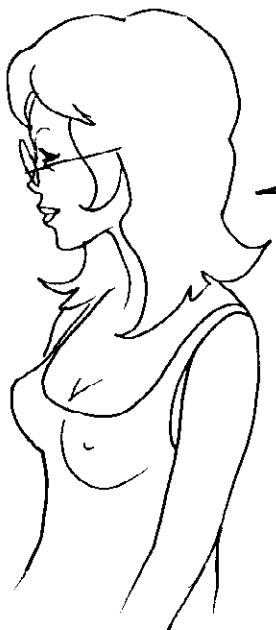
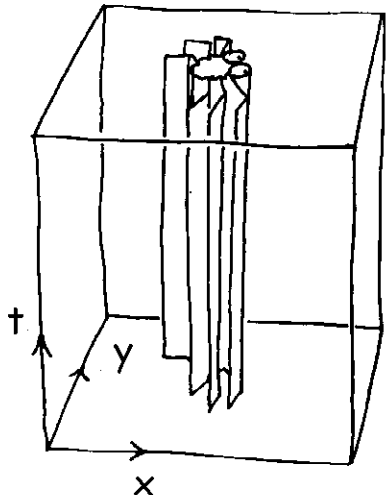

RAHA HANARA-PENITRA
 ISIKA DIA TOY IZAO NO
 TOKONY HIJERENTSIKA
 AN'ILAY HALA AO AMIN'NY
 ERAM-POTOANA TELO
 SAKA

NY AIN'ILAY HALA DIA MIANKINA
 TANTERAKA AMIN'NY TSY
 FIFANENAN'NY ZOTRANY AMIN'NY
 ZOTRAN'NY SAHONA AO AMIN'NY
 ERAM-POTOANA TELO SAKA

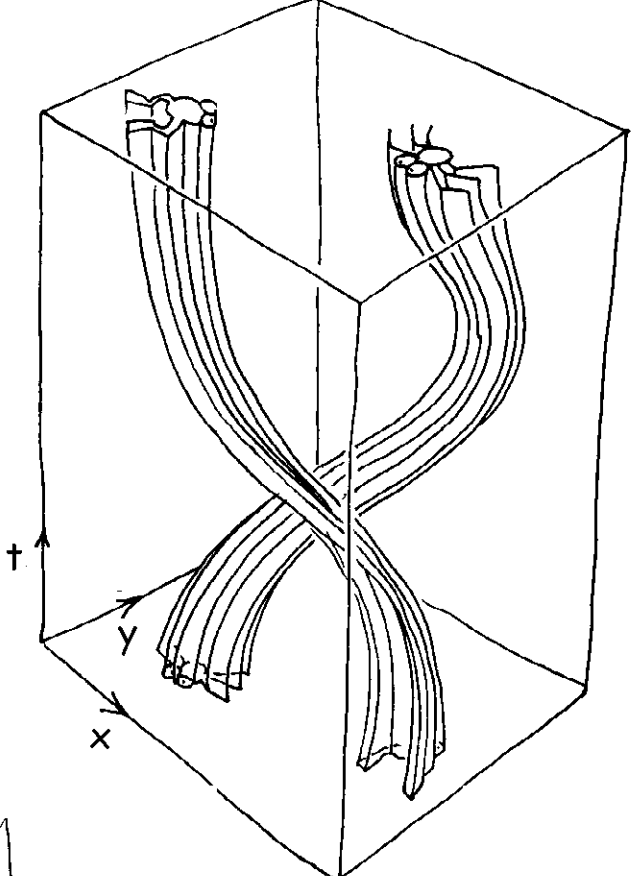

ARY NAHOANA ARY ISIKA NO
 TSY MAHATSINJO IO ZOTRA
 IO AO AMIN'NY ERAM-
 POTOANA?

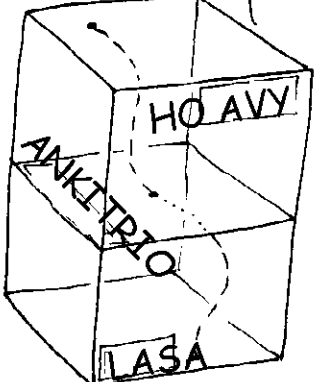

TSOTRA FOTSINY SATRIA NY
 ANKEHITRINY IHANY NO
 HITANTSIKA

RAHA EO AMIN'NY TOHATRA VELON'NY FOTOANA
(ASCENSEUR DU TEMPS) DIA VOATARIKA FOANA
ISIKA NA INONA NA INONA ATAO. TSY MIJANONA
IZY ARY TSY MIVERINA MIDINA

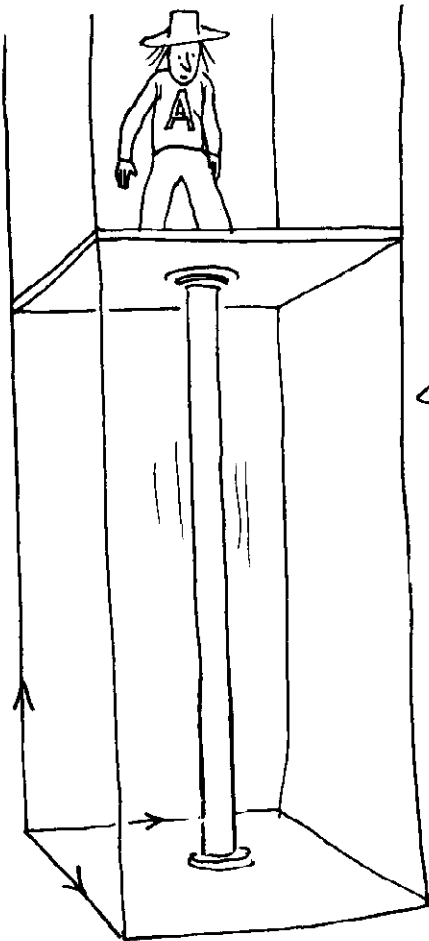

Alats Tal Alar Alak Zoma Sab Lah

TOHATRA VELONA
TSY MISY VARA-
VARANA IZANY
IO...

...TSY MISY
BOKOTRA HIBAI-
KOANA AZY...
...LOZA...

SOA IHANY FA MISY
ANI SOFIA



SOFIA, JEREO FA NANAO FIRANISOLA-
TRA (COUPE OBLIQUE) TAO AMIN'NY
ERAM-POTOANA AHO

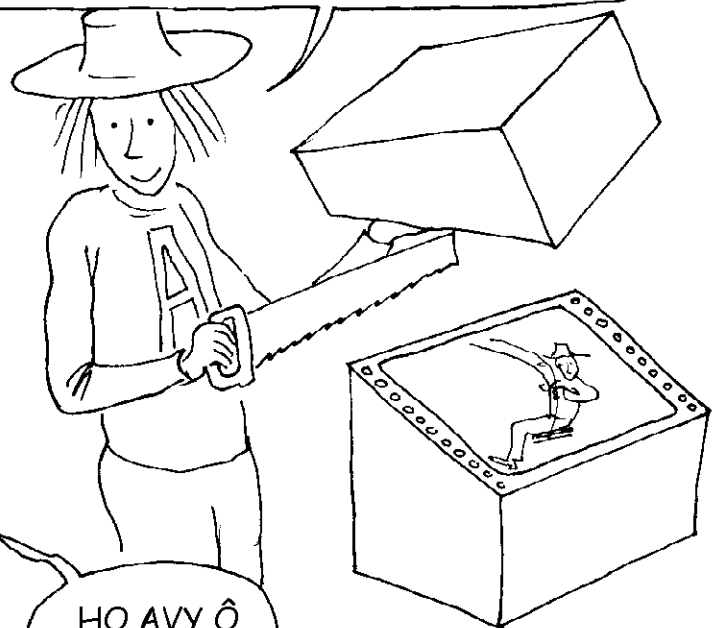

HO AVY Ô



ZAVATRA
MATETIKA FANAO
AMIN'NY SARY
MIAINA HO AN'NY
ANKIZY IZANY

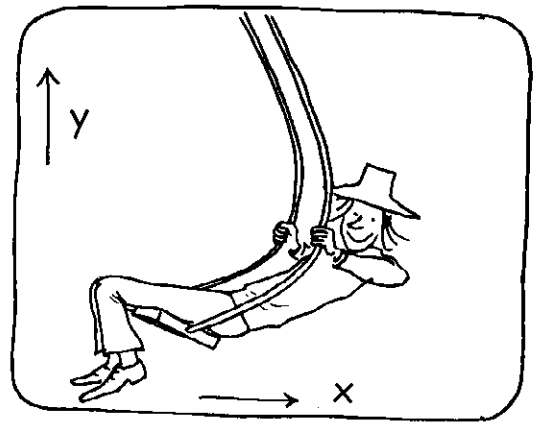

KITSOLOHAN' HAZAVANA



RAHA NY MARINA DIA MISOMPIRANA
NA KOA ATAO HOE MISOLATRA FOANA
NY FIJERINTSIKA NY ZAVA-MISY



INONA NO
TIANAO
HOLAZAINA
AMIN'IZANY?

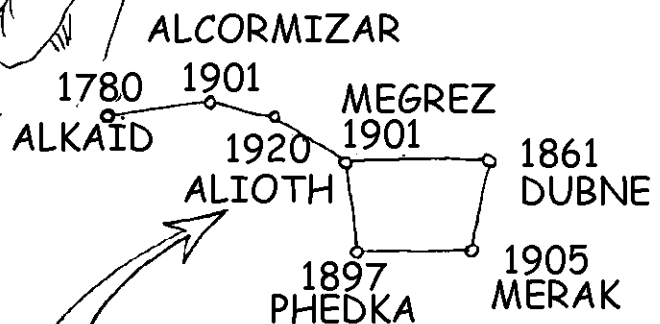

MISY FOTOANA LANIN'NY HAZAVANA
HANDEHANANY AVY ENY AMIN'NY ZAVATRA IRAY
MANKATY AMINTSIKA. ETO AMIN'NY SARY DIA ATORO
ANTSIKA NY FOTOANA NIVOAHANNY HAZAVANA AVY
AMIN'NY KINTANA TSIRAIRAY AO AMIN'NY VONDRON-
KINTANA BERA LEHIBE NA GRANDE OURSE



NY VOKANY IZANY DIA HOE METY HO EFA NANJAVONA IREO KINTANA AKAIKIKAIKY IREO ARY TSY HO FANTATRO IZANY RAHA TSY AFAKA FOTOANA VITSIVITSY!

TENA TSY MAHARAKA MIHITSY ISIKA IZANY!

NY SARY VOARAINSIKA AMIN'IREO TAKELAKY NY TELESKOPY DIA NY SARINI' ANDROMEDA TANY AMIN'NY ROA TAPITRISA TAONA LASA TANY

ARY NY MASOANDRO HITAN-TSIKA DIA NY ENDRINY, VALO MINITRA LASA IZAY

ARY NY TONGOTRO DIA ANTITRA KOKOA NOHO NY OROKO!

NOHO IZANY DIA TSY MISY ZAVATRA SARO-BANJININA NOHO NY ZAVA-MISY ANKEHITRINY. ANGAMBA NY ZAVATRA IRAY EO AMIN'NY VOAMASOKO NO ...?

TSIA RY ANSELME A, TSY AFAKA MAHITA ANKOATRY NY ZAVATRA EFA LASA ISIKA. IO FAHITANA IO NO ATAO HOE SARISARIN'ANKEHITRINY NA "PRESENT RELATIF". TEO ALOHA TEO ISIKA DIA NIRESAKA MOMBA NY "IZAO ANKEHITRINY IZAO" NA "PRESENT ABSOLU"

NY ONJA DIA MIELY EO AMBONIN'NY RANO KA TSY MIOVAOVA NY HAFAINGANANY. ETO DIA ASEHON'NY SARY NY HALA IRAY IZAY MIANJERA AO ANATIN'NY RANO KA MITERAKA ONJA MIRAIVO

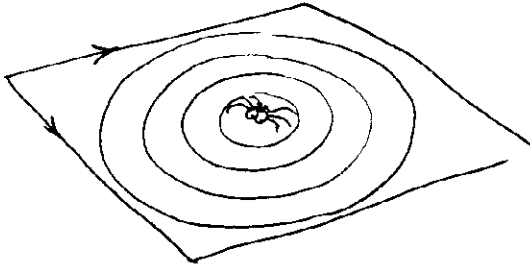

AO AMIN'NY ERAM-POTOANA DIA MAKA ENDRIKA KITSOLOHA IO FIELEZANA IO

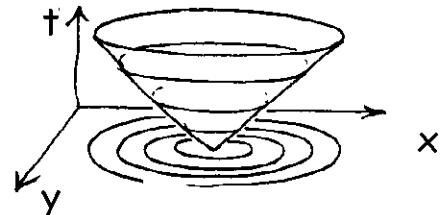

TOY IZANY MIHITSY NY ZAVA-MISEHO AMIN'NY HAZAVANA IZAY MIELY AMIN'NY HAFAINGANA 300 000Km/s TSY MIOVA

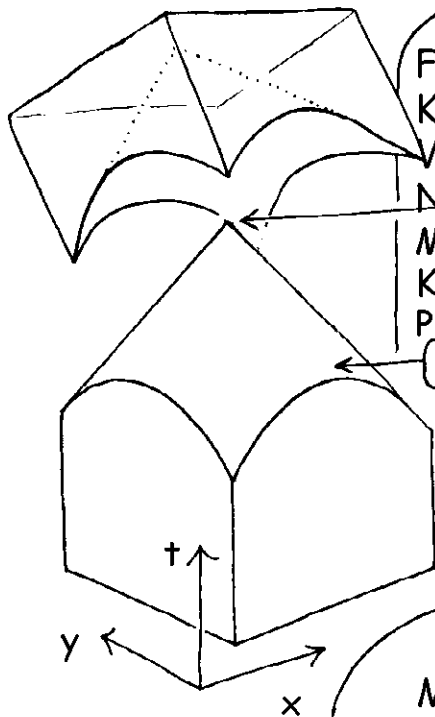

FA MIFAMADIKA AMIN'IZAY KOSA: NY KAIKAN'HAZAVANA VOARAIN'NY MPIJERY IRAY NA MPITAZANA IRAY DIA MIAINGA AVY AMIN'NY KITSOLOHAN'ERAMPOTOANA. IO NO ATAO HOE KITSOLOHAN'HAZAVANA

ARY DIA IO NO MANOME SARIN' ANKEHITRINY HO AN'ILAY MPITAZANA

NOHO IZANY ... KITSOLOHA ANIE IZANY NY LANITRA E?

ENY RY ANSELME, FIRA KITSOLOHA TELO SAKA ATO AMIN'NY ERAMPOTOANA EFA-TSAKA IZY.



KITSOLOHA
TELO SAKA?

MMM...

MBOLA TSY VOAOMANA
HANDRAY IZANY NY
ATIDOHAN'NY OLOMBELONA.
MAHATSAPA SY MISAINA
ARAKA NY TELO SAKA ISIKA
FA TSY EFATRA. KA NOHO
IZANY DIA NDEHA HIVERINA
HAINGANA AMIN'ILAY
SARISARIN'NY ERAM-
POTOANA TELO SAKA TEO

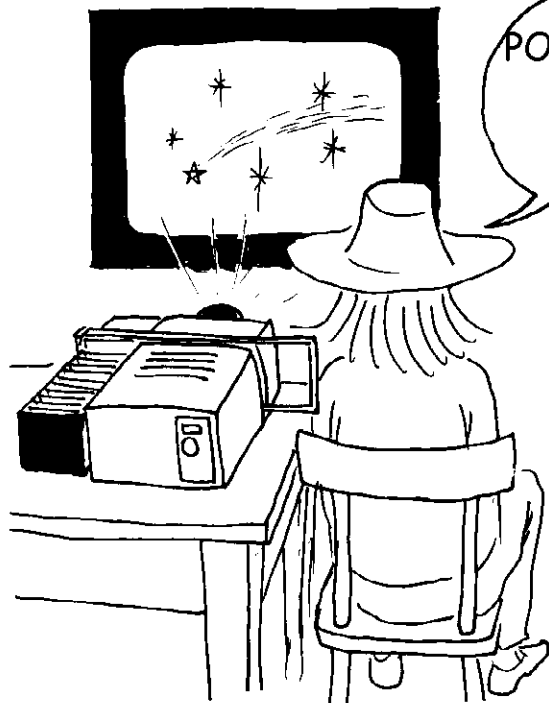

MILAY KOSA ILAY MANDINIKA NY ERAM-
POTOANA ANI! FA MBA HAHATOMOMBANA TSARA
AN'IZANY DIA TOKONY HAMPISAINA NY
FITAOVANA KITSOLOHA NOFORONINI
LANTURLU

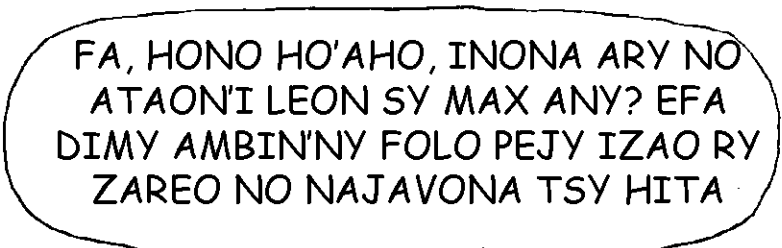

FA, HONO HO' AHO, INONAARY NO
ATAONI LEON SY MAX ANY? EFA
DIMY AMBIN'NY FOLO PEJY IZAO RY
ZAREO NO NAJAVONA TSY HITA



HITAKO NANDEHA TAMIN'ILAY SAMBO
MPISITRIKA TEO IZY, HANAO ANKISI-
TRIKA IRAY MINITRA FOTSINY. KANEFA
EFA MIHOATRA AN'IZAY NY FOTOANA
NANDEHANANY



AH, INDRENY IZY FA MIAKA-
TRA. MBA NANDANY FOTOANA
KOSA RY ZAREO KOH!

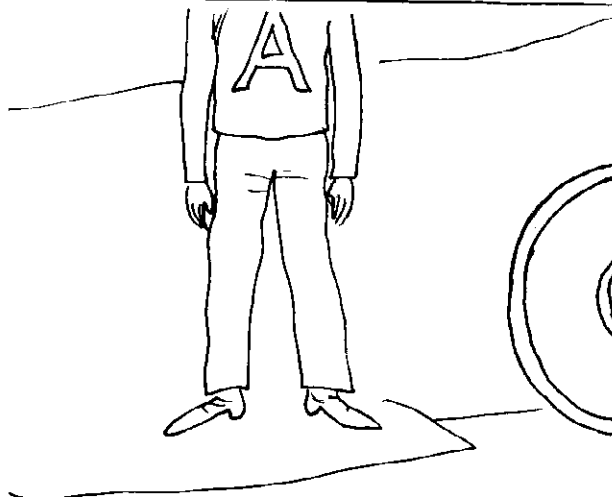
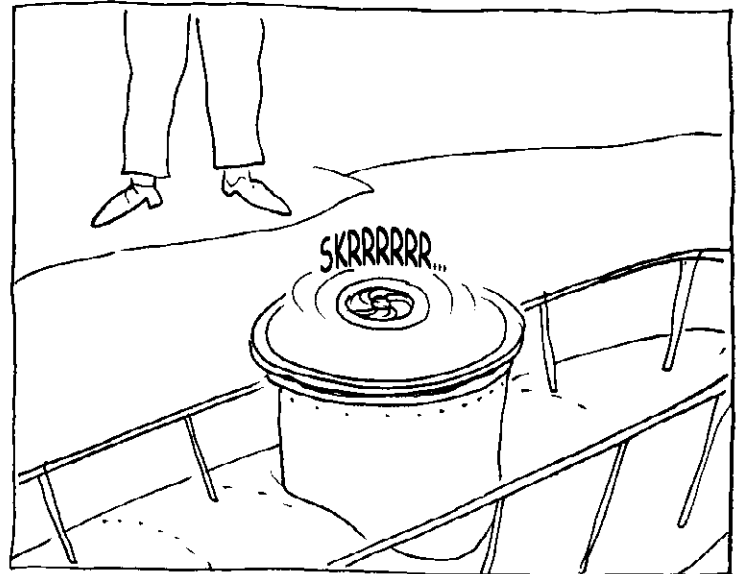

OAY, JEREO, TSY
MAMPINO! EFA ETO
AMIN'NY PEJY 25 SAHADY
ISIKA!

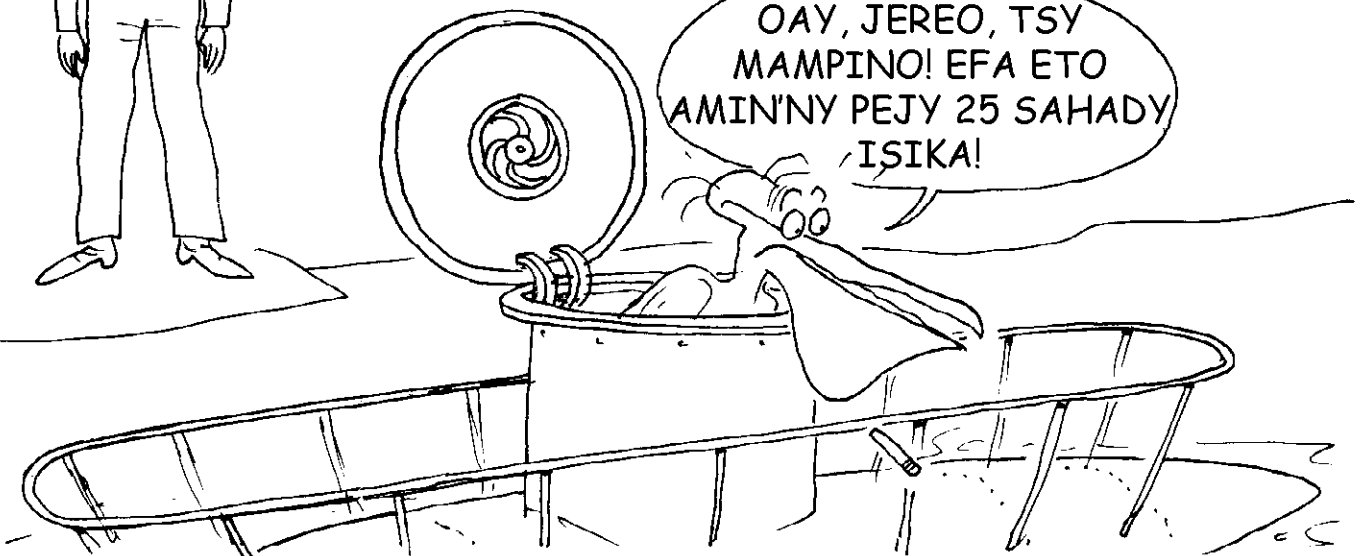



IZAY, IRAY
MINITRA KATROKA
MIHITSY!

INONA!?!

TOY NY TAMIN'ILAY
MANEZY TEO
ALOHA TEO IHANY
IO E

NY FOTOANA ANIE RY ANSELME, TSY
ZAVATRA AFA-MANDEHA IRERY E

INONA
INDRAY
IZANY!?!

MARINA NY ANIKALAKELY
IO RY ANSELME A. REHEFA
MANDEHA HAINGANA ISIKA DIA
ELABE VAO MIHA-ANTITRA

LAZAINA FA NY MANDEHA DIA TOY NY MATY
IHANY. HAY NY MIFANOHITRA AMIN'IZAY
KAY NO TENA IZY?!?



ANDRASO! ILAY MPISITRIKANI
RAMOSE ALBERT... ILAY ZAVATRA
MANDEHA RANO TEO INY VE... INY VE
DIA MANOME NY FOTOANA TENA IZY
TAO AMIN'NY SAMBO TOKOA?



OADRAY! ARAKA NY NOLAZAIKO
ANAREO TEO, ITY CLEPSYDRE ITY
DIA VELOMIN'ILAY TOBIN-DRANO
MANANA TSINDRY TSY MIOVAOVA
P_R. MAMOAKA TSIRANOKA HO AO
AMIN'NY SAMBO ANJAKAN'NY
TSINDRY P_E IZY. IO TOSAKA IO DIA
MIFANDANJA AMIN'NY ELANELAN-
TSINDRY (P_R-P_E)



RAHA MITOMBO NY
HAFINGANAM-PANDEHANILAY
SAMBO MPISITRIKA DIA MIROSO
LALINDALINA KOKOA IZY KA MIA-
KATRA NY TSINDRY P_E ARY MIHENA
NY TOSAKA ATAON'NY CLEPSYDRE.
NOHO IZANY DIA MIHA-MIADANA
KOKOA NY FOTOANA ARAKARAKY
NY MAHA-FAINGANA NY
FANDEHAN'NY SAMBO

ANDRASO! INONA KOA IZANY HADALANA TANTARAINAO?
DIA AHOANA IZANY NY FANDEHAN'NY FOTOANA REHEFA
TSY MIHETSIKA ILAY SAMBO?

TSY MIHETSIKA
RAHA OHARINA
AMIN'NY **INONA**?

NY TOSAKY NY CLEPSYDRE VAVOLOMBELONA
AO AMIN'NY SAMBO IRAY Hafa INDRAY NO
MIASA AMIN'IZANY. ITY FARANY MOA DIA
MIJANONA ETY AN-TANETY, NOHO IZANY DIA
TSY MIHETSIKA IZY.

MBA TE-HAHATAKATRA NY
FANDEHAN'IZANY REHETRA IZANY AHO!

INONA KAY NO
DIKAN'IZANY HOE "**TSY
MIHETSIKA**" IZANY?

SOFIA A, RAISO IO FAHAROA IO DIA IZAHO MAKA ILAY
VOALOHANY. ILAY FAHATELO KOSA AVELAO HIJANONA ETO
AN-TSERANANA ARY DIA HAMPITOVY HafaINGANAM-
PANDEHA **V** ISIKA

DIA HANDEHA
HIOVA TOERANA
IZANY IANAREO
!?!

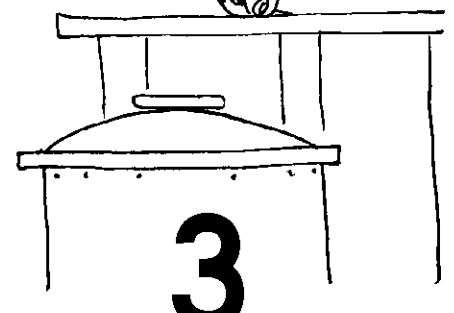
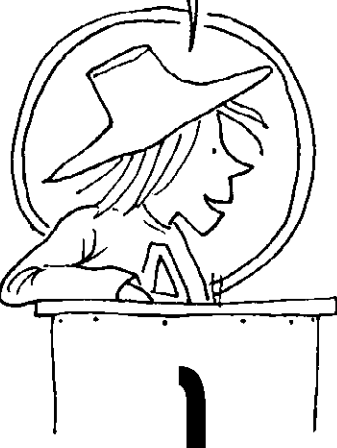

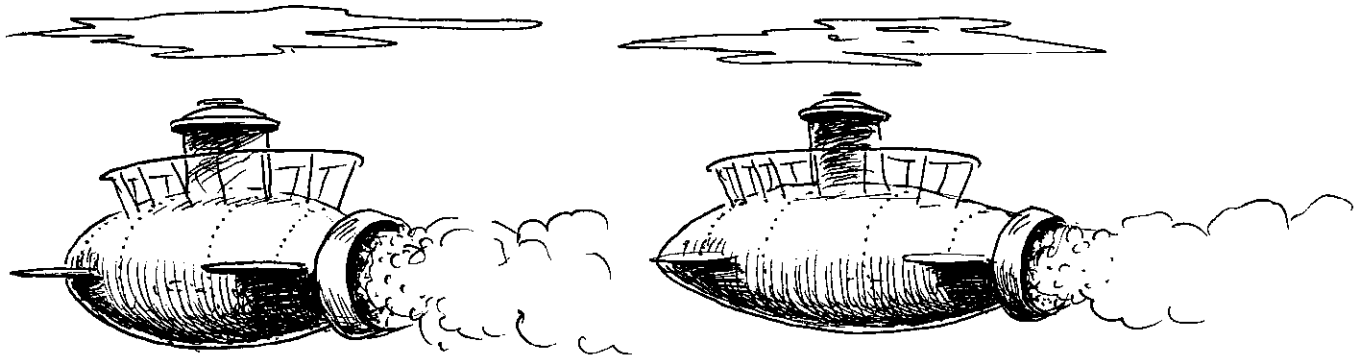

DIA NIARA-NIZOTRA IZY IREO : NAMPITOVY
HAFANGANANA V, IRAY LALANA, ARY
NITOVY NY HALALINA NANDEHANANY



REHEFA MANAO FANANDRAMANA NY
OLONA IRAY DIA TSY MATOKY TENA
IZY IZAY.

Ô RY RAMOSE ALBERT A, INONA
KAY IZANY ATAO HOE FIHETSE-
HANA IZANY?



BLEB
BLEB BLEB

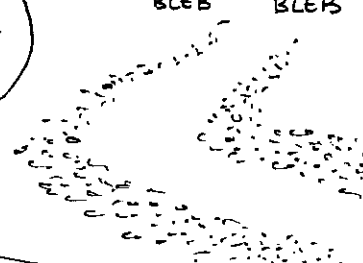

FANONTANIANA TENA TSARA IZANY RY
TIREZIASY. NY ZAVATRA TENA MISOY DIA NY
**HAFANGANAN'NY ZAVATRA IRAY RAHA
OHARINA AMIN'NY ZAVATRA IRAY
Hafa.** ARY DIA ISIKA IHANY IZANY NO
MAMETRA HOE ITY ZAVATRA IRAY ITY NA
IRETO ANDIAN-JAVATRA IRETO : IZAHO,
IANAO, NY SERANAN-TSAMBO, DIA MIHE-
TSIKA RAHA OHARINA AMIN-JAVATRA Hafa.
NY FIOVAN-TOERANA REHETRA DIA
MIANKINA AMIN-JAVATRA Hafa FOANA.
AMIN'IZAO FOTOANA IZAO OHATRA, I
SOFIA SY ANSELME, DIA MIHETSIKA RAHA
OHARINA AMINTSIKA FA KOSA TSY MIHET-
SIKA RY ZAREO RAHA OHARINA AMIN'IZY
SAMY IZY IHANY.

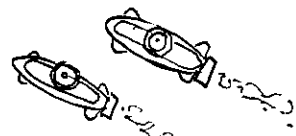

IZAY ISIKA FA TFAVERINA AMIN'NY TOERANA NIAINGANTSIKA IHANY. MITOVY NY RANO VOATOSAKY NY CLEPSYDRE-TSIKA ARY SAMY MANOME NY FOTOANA t' IZY IREO

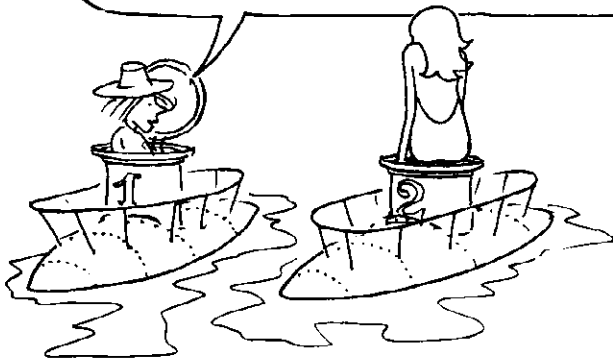

NY RAFITRA ROA IZAY TSY MIHETSIKA RAHA OHARINA AMIN'IZY SAMY IZY IHANY, DIA ATAO HOE MIRAY NGADONA NA **SYNCHRONES**



FA TSY TOY IZANY KOSA NO NISEHO TAMIN'ILAY CLEPSYDRE VAVOLOMBELONA, ILAY FAHATELO, IZAY NIPETRAKA FOTSINY, TSY NIHETSIKA, IZANY HOE TETY AN-TANETY. MANONDRO FOTOANA t' BETSABETSAKA KOKOA IZY



ANDRESO HOE RY RAMOSE ALBERT A, MISY ZAVATRA TSY MAZAVAZAVA AO AMIN'IO SAMBONAO IO.

MMM...

INONA IZAY, ANAKA?



TETY AN-TANETY IANAO DIA AFAKA NANDREFY NY LALANA **D** VITANAY, SY NY FOTOANA t' NIROBOHANAY TAO, ARY IZANY DIA TAMIN'NY ALALAN'ILAY CLEPSYDRE AN'ILAY SAMBO MPISITRIKA 3. ARY DIA NAHAZO HAFAINGANANA $V=\frac{D}{T}$ IANAO

IZANY DIA **REFY** NALAIN'NY MPITAZANA MIPETRA-POTSINY IRAY



TAO AMIN'NY SAMBO MPISITRIKA 1 SY 2 DIA NANDEHA MORAMORA NY FOTOANA. RAHA NANDREFY HAFANGANANA IZAHAY DIA TOKONY NAHITA HAFANGANANA $V=D/t'$ AVOAVO KOKOA NOHO NY $V=D/t$



AZONAO ATAO ANIE NY MIJERY NY LOCH(*) AO AMIN'NY SAMBO MPISITRIKANA AO E! IZY DIA HANONDRO ANAO NY HALAVIRANA D NANDEHANANA

OAY LEITY E?!
 $D < D$

LASA RESAKA
ADALADALA
IZY ITY!!!

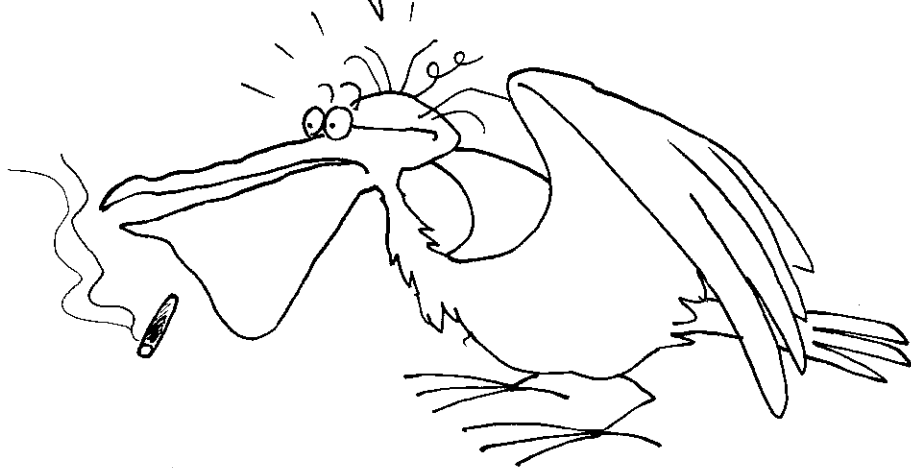
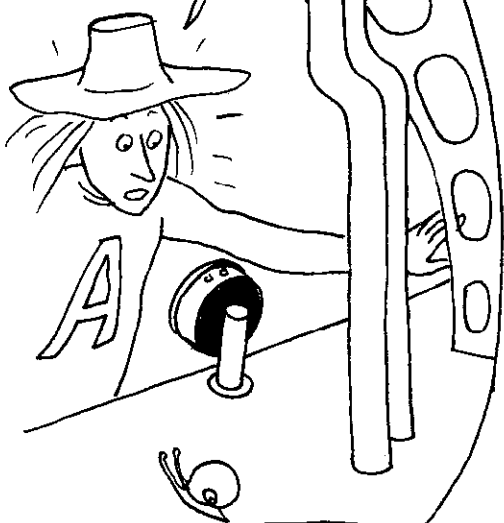

(*) NY LOCH DIA FITAOVAN'NY MPANAMORY KA AHAFAHANA MIJERY NY HALAVIRANA NANDEHANANA

NY FIFINTINAN'NY HALAVANA



$D/t = D'/t'$ DIA MAHAZO ILAY HAFANGANANA V TEO IHANY AHO!

FA!... NY DIKAN'IZANY ANIE DIA HOE NIFINTINA TAHAKA NY ANGORO-DAO NY ERANA E!?!

NY FOTOANA SY NY HALAVANA DIA FAHATSAPANA IVELANY FOTSINY. TOY NY TSY FISIAN'NY FOTOANA TSY MIANKINA (TEMPS ABSOLU) IHANY NO TSY ISIAN'NY ERANA TSY MIANKINA (ESPACE ABSOLU)



LOZA...



FA NDEHA HIVERINA AMIN'NY VALA FIALAM-BOLY KOSMIKA TEO IHANY, SY KRONOS ILAY RANOMASINY, IZAY MODEL Y FOTSINY, MAZAVA HO AZY. NAMPIASAINA IZY IREO HAHATAKARANTSIKA NY RAFITRA HAFAHAFAN'NY ERAM-POTOANA

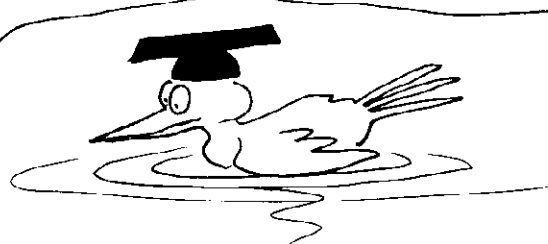

MBA HANO HARANA AZY AMIN'NY FIFINTINAN'NY HALAVANA NA FIFINTINANI LORENTZ, DIA TOKONY HO MIENDRIKA BAOLINA MITSIRANOKA ILAY VALA FIALAM-BOLY KOSMIKA

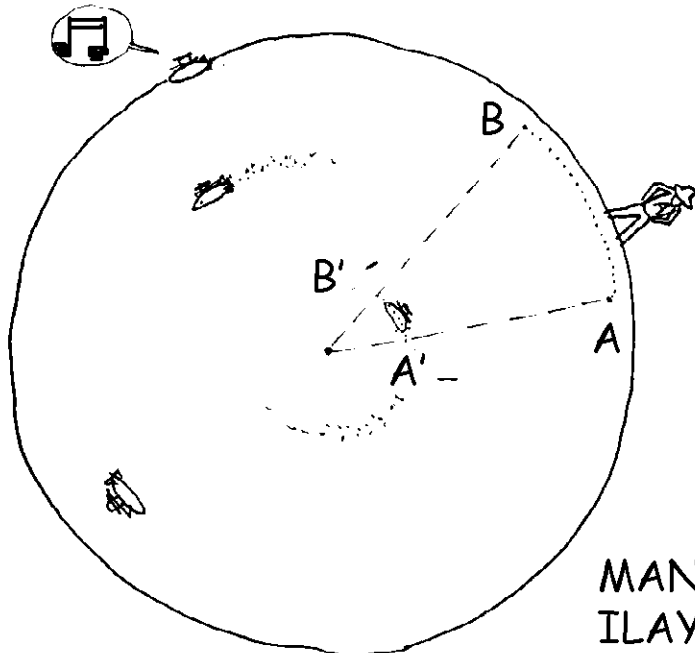

MANDEHA AMIN'NY HAFAINGANANA V ILAY SAMBO MPISITRIKI ANSELME KA

MANARAKA NY KANTSAM-PARIBOLANA $\widehat{A'B'}=D'$ MANDRITRA NY FOTOANA MANOKANA t' REFESINA AO ANATIN'NY SAMBO. HO AN'NY MPITAZANA ETY AN-TANETY DIA TOA MANARAKA NY KANTSAM-PARIBOLANA $\widehat{AB}=D$ NY LALAN'NY SAMBO ARY MANDRITRA NY FOTOANA t NO ANAOVANY IZANY. DIA MAHAZO TOY IZAO ISIKA :
 $D'/t' = D/t = V$

OAY, MAHAGAGA IZANY, ARAKA IO MÔDELY IO DIA "MANARA-JORO" NA ANGULAIRE NY FIOVANTOERANA FA NY FAHITANA AZY FOTSINY NO MAMPIOVA AZY HO HALAVIRANA



FA NANINONA NY OLONA NO DIA
NISAINA ZAVATRA SARO-TAKARINA
BE TOY IZANY E? NY FOTOANA, ETSY,
MISOLIFATRA, NY HALAVIRANA, EROA,
MIHA-FOHY!!!

NY HAFANGANAM-
PANDEHAN'NY HAZAVANA
RE NO MAHATONGA IZANY,
ANAKA Ô. HO HITANAO AO
AORIANA KELY AO IZANY

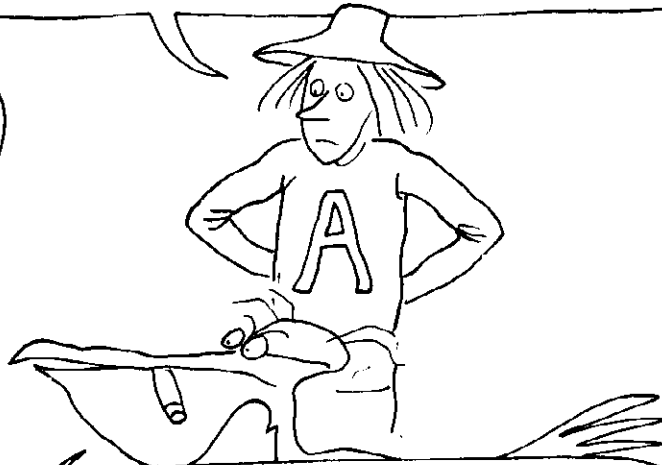

DIA HAZAVA AMINAY DAHOLO
IZANY NY ZAVA-DREHETRA
ARAKA NY FAHAZOAKO AZY?

ENY E, MAHAFINARITRA DAHOLO IZANY, NA NY RESAKA
RANO MITETE, NA NY RESAKA SAMBO MPISITRIKA, NA
NY FIFINTINAN'NY HALAVANA. FA INONA KANefa NY
VOKANY AZO TSAPAIN-TANANA?

MIVERENA EO AMBONIN'NY
MANEZY RE RY MANAM-PAHAI-
ZANA MALALAN'NY FOKO A!

?..

IZAY FA
VONONA
AHO...

HAHITA NY TSY
FAHITA IALAHY
ANDROANY



SOFIA A!

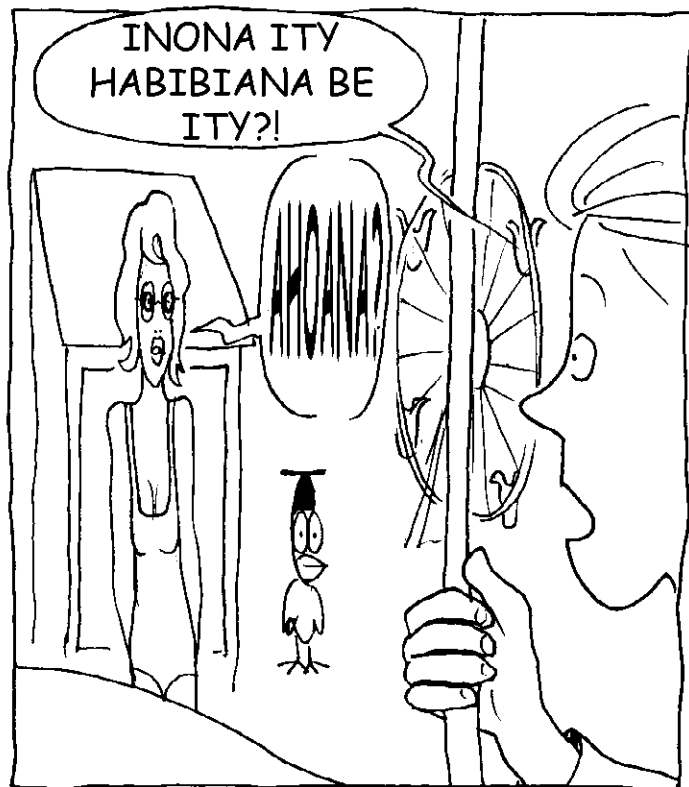

INONA ITY HABIBIANA BE ITY?!

MALALA A, IZAY AAN! IZAY FA EFA TAPITRA ILAY IZY TEO...

TENA MAHA-TAHOTRA NY FIZIKA KAH!

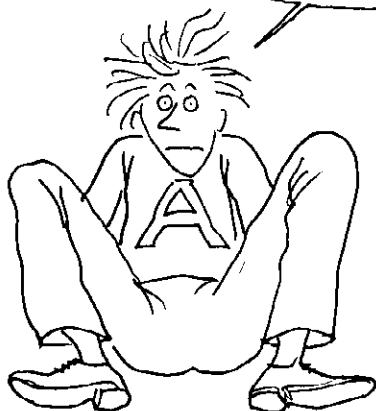

SOA IHANY FA TSY HITANTSIKA IRENY ZAVATRA IRENY RAHA TSY HOE MANAKAIKY NY HAFAINGANANNY HAZAVANA NY HAFAINGANAM-PANDEHANTSIKA, IZANY HOE 300000Km/s

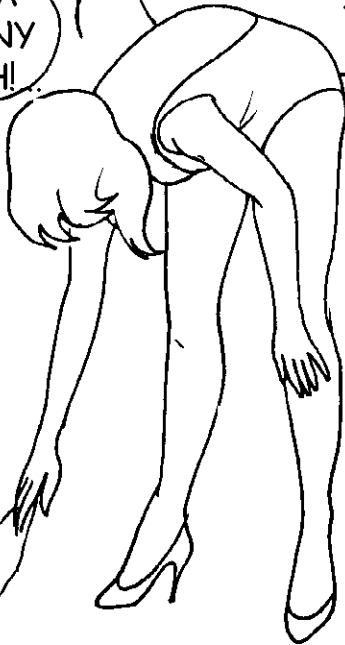

ANGAMBA RAHA METATRA VITSIVITSY ISAN-TSEGONDRA NY HAFAINGANANNY HAZAVANA DIA TSY HISY FIAINANA VANONA TETO... HI... HI ...HI !..

REHEFA MIHODIDINA NY TANY MANDRITRA NY ENIM-BOLANA NY
TANT SAMBON-DANITRA, IZANY HOE NIJANONA 15 TAPITRISA SEGONDRA
TANY AMBONY TANY IZY

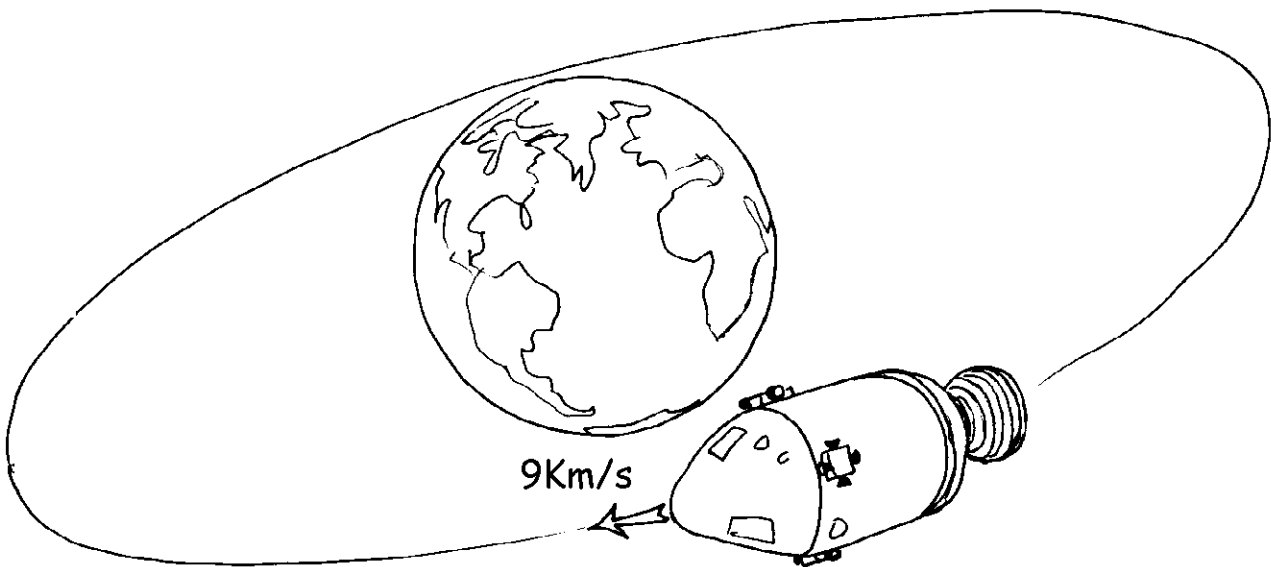

DIA MIHENA 1,4 AMPAHAZATON-TSEGONDRA AMIN'NY ANTSIKA NY
FAHANTERANY

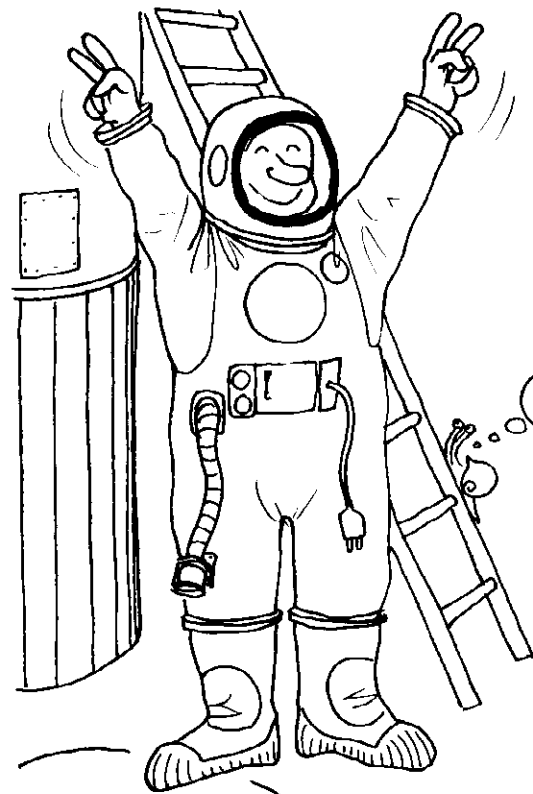

REHEFA MIVERINA
MODY ANEFA IZY DIA
TSY HITA SORITRA ENY
AMIN'NY TAREHINY
IZANY

INDRISY
MANTSY..

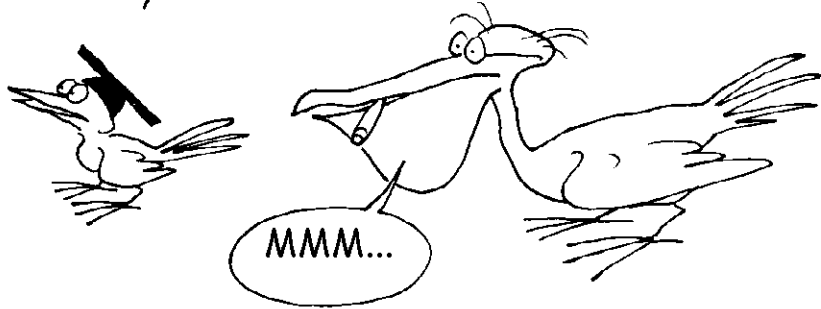

MMM...



AMINTSIKA DIA TOA
MIFANALAVITRA BE AMIN'NY
FIAINANA ANDAVANANDRO NY
TONTOLON'NY FIFAMPIANKINAN'NY
ZAVA-DREHETRA NA RELATIVITE

AMIN'IZAO FOTOANA IZAO ALOHA DIA NY MANAM-PAHAIZANA MANOKANA MOMBA NY FIZIKAN'NY ANGOVO AVO LENTA NA PHYSIQUE DES HAUTES ENERGIES (*) NO LIANA AMIN'IZANY



NA KOA IREO OLONA SASANTSASANY MANAO FANANDRAMANA AN'HABAKABAKA



(*) ANTSOINA IHANY KOA HOE PLOUTOPHYSIQUE SATRIA FIZIKA LAFO VIDY IZY IO

DIA MIFINTINA MARINA VE IZAO TONTOLO
IZAO REHEFA AMPITOMBOIKO NY
HAFANGANAM-PANDEHAKO ?!?

REDIREDY!...

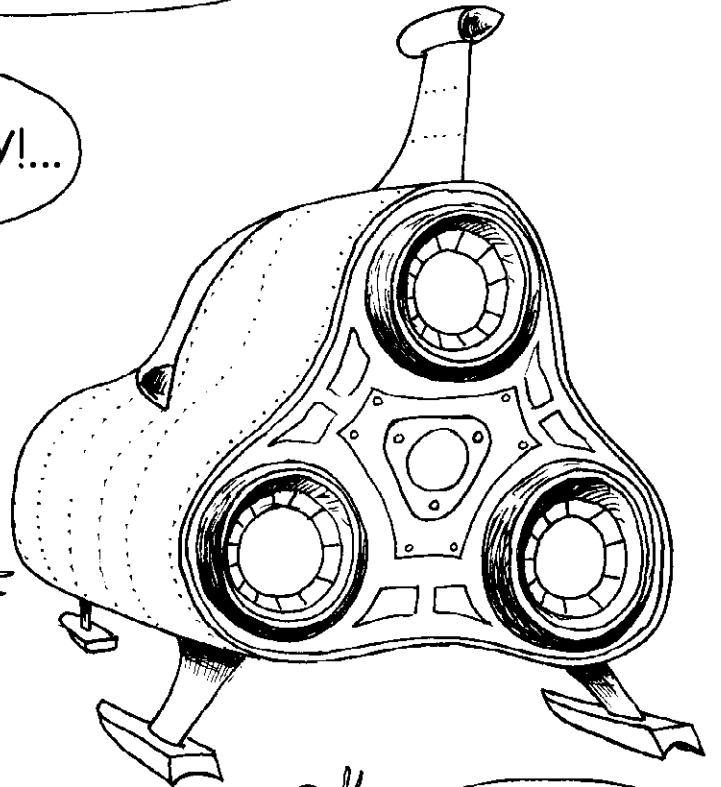
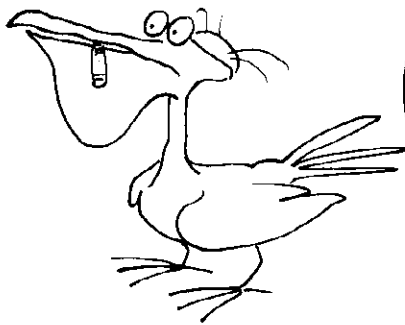

BANZAI !

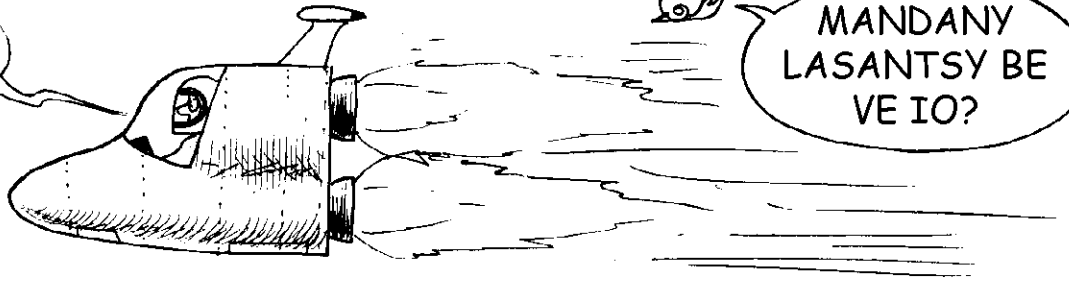

MANDANY
LASANTSY BE
VE IO?

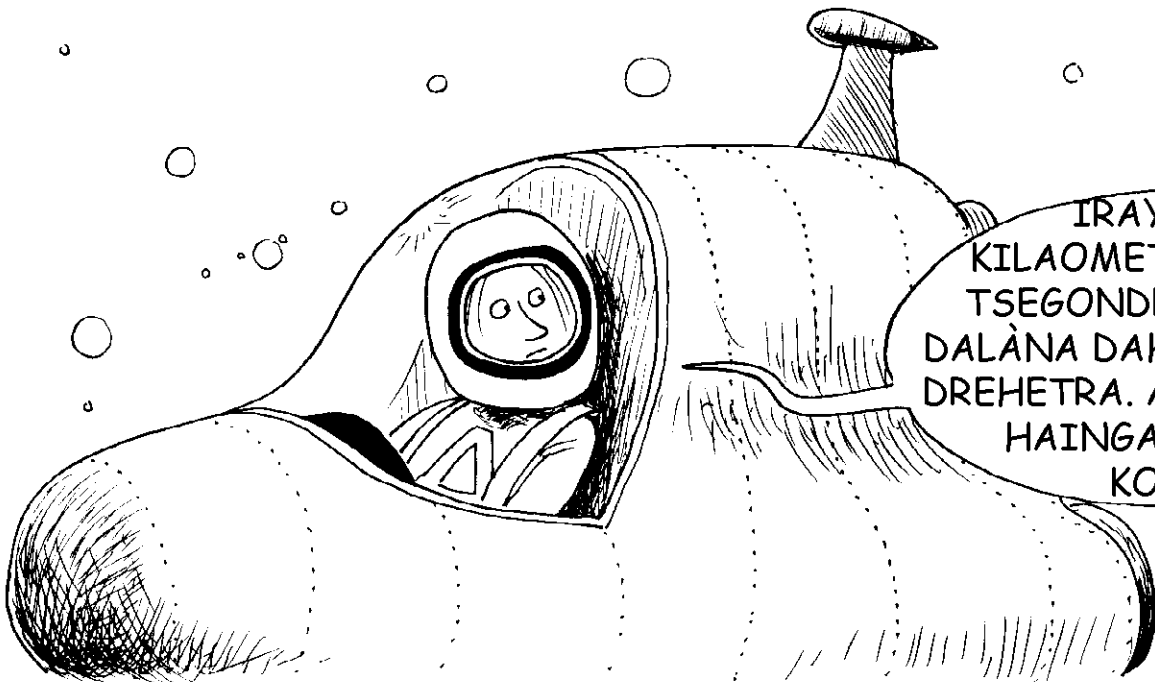

IRAY ALINA
KILAOMETATRA ISAN-
TSEGONDRA. TOA ARA-
DALÀNA DAHOLO NY ZAVA-
DREHETRA. ALEO MANDEHA
HAINGAKAINGANA
KOKOA!...



260000Km/s. OADRAY!
 NIOVA HO SALAVALAVA DAHOLO
 NY KINTANA, KA INDRON'NY
 TEZA FOHY NY TEZA
 LAVA

FANAMARIHAN'NY MPANORATRA:
 RAHA NY MARINA DIA TSY AFA-MAHITA IO "CONTRACTION
 DE LORENTZ" IO I LANTURLU SATRIA MIFINTINA DAHOLO
 NY ZAVA-DREHETRA : IZAO TONTOLO IZAO, ANSELME, ARY
 NY SAMBON-DANITRA !

TOY IZANY KOA DIA TSY AFA-MAHITA NY FIFINTINANY IREO
 MPANDEHA AO AMIN'NY VALA FIALAM-BOLY KOSMIKA

NOHO IZANY, RAHA AMPITOMBOIKO NY HAFAINGANAM-
 PANDEHAKO, IZAHO TIREZIASY, DIA ATAOKO MIFINTINA
 TAHAKA NY ANGORODAO MANARAKA NY LALAN-KIZORAKO
 IZAO TONTOLO IZAO

FAHEFÀNA IZANY
 KA FAHEFÀNA!



TSY MITOMBINA IZANY! TSY AFAKA
MAMPIFINTINA AN'IZAO TONTOLO IZAO NY
SIFOTRA IRAY!

MI!

TSY HOE MAMPIFINTINA IZAO TONTOLO
IZAO ANIE IZANY E, SADY TSY HOE MAMPI-
JANONA NY FIKORIANAN'NY FOTOANA.
SEHO ETY IVELANY FOTSINY IZANY HALA-
VIRANA SY FOTOANA IZANY. NOFINOFY
DAHOLO IZAO REHETRA IZAO, TSY MISY
AKORY NY ZAVATRA MAHALEOTENA. ARY
DIA IZANY NO ATAO HOE TONTOLON'NY
FIFAMPIANKINANA NA RELATIVITE

TOY NY INONA IZANY NY ENDRIK'IZAO
TONTOLO IZAO?



ARAKARAKY NY HAFANGANAM-PANDEHAN'IZAY
MITAZANA AZY IHANY

HAFANGANANY OHARINA
AMIN'NY INONA?

NY HEVI-DEHIBE DIA HOE NY OLONA
ROA MITOVY HAFANGANANA V ARY
MIARA-MIZOTRA DIA MITOVY
FAHITA SY FIAINA AN'IZAO
TONTOLO IZAO

FA NDEHA HIVERINA AMIN'ILAY MÔDELIN'NY VALA KOSMIKA. HO
HITANAO EO FA HAFAHafa NY FOMBA FAHITAN'NY MANAN'AINA
SASANY AN'IZAO TONTOLO IZAO.

TSY NIKOPA-KELATRA INTSONY NY FOTOANA

NY TOE-
PANAHI'NY
PHOTON



METY HISY VE NY HAFANGANANA
AFA-MITONDRA NY SAMBO MPISITRIKA
HO ANY AMIN'NY HALALINA MAMPI-
TOVY NY TSINDRY IVELANY SY NY
TSINDRY ANATIN'NY TOBIN-DRANO?

DIA INONA
IZANY NO HISEHO
?!??...

RAHA NY TOKONY HO
IZY DIA HIJANONA
NY FOTOANA!?!



TENA LASA
ALAVITRA
ISIKA

FA AO AMIN'NY VALA
KOSMIKAN-DRAMOSE ALBERT DIA TSY
HISEHO IZANY RAHA TSY EO
AFOVOAN'ILAY FARIHY KELY ISIKA



IO HALALINA IO DIA HO
TAKATRA REHEFA MAHATRATRA
300000Km/s NY
HAFANGANANA

ARY DIA IZAY NO
LASITRA FARANY AMBANIN'NY
ZAVA-DREHETRA. TSY MISY AFA-
MIROBOKA LALINDALINA KOKOA
NOHO IZAY



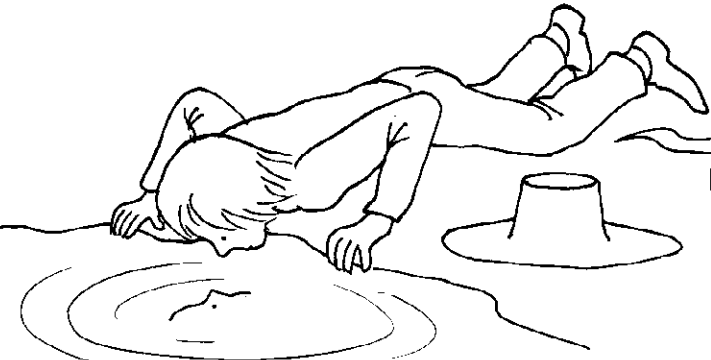

FA IZA KAY NO MIAINA AO ANATIN'IO KRONOS IO, EO AFOVOAN'NY ZAVA-DREHETRA, EO AMIN'NY TOERANA TSY ANJAKAN'NY FOTOANA?



ANAREO IZANY FOTOANA IZANY FA TSY ANAY

NY **PHOTONS**

IREO VOAN-JAVATRA KELY IREO, REHEFA MITAMBA-TRA, NO ATAO HOE HAZAVANA

TSY TAFIDITRA AO AMIN'NY LALAM-PIAINANAY IZANY !



KANEFA IREO PHOTONS IREO DIA AZOKO REFESINA NY HAFAINGANANY. MANARAKA SORI-DALANA D IZY MANDRITRA NY FOTOANA + ARY NY HAFAINGANANY DIA $D/t=300000\text{Km/s!}$

TERAKA SY MATY KOA IZY, KAY LEITY E!

KISAKA
KISAKA



O RY ANSELME A, FANTATRAO TSARA ANIE FA NY FOTOANA TSY NATAO HO AN'OLONA IRAY FA HO AN'NY REHETRA E!

NY FOMBA IAINANAO NY FOTOANA DIA **ANAO** MANOKANA. HO AN'NY PHOTONS DIA Hafa amin'izay mihitsy ny fandehan-javatra. AO amin'ny rafitra misy azy dia seho mifampiraitra ny fahaterahana sy ny fahafatesana



NY TIANAO HOTENENINA VE DIA HOE TSY MISY **DIKANY** AMINY NY FOTOANA?

NY FOTOANA MANOKAN'NY PHOTONS DIA AZO FEHEZINA AMIN'NY ANKEHITRINY MANIFY DIA MANIFY, VOAFINTINA EO ANELANELAN'NY FOTOANA AHATERAHANY SY NY FOTOANA AHAFATESANY. MANDRAISA ERAM-POTOANA TELO SAKA IRAY (x,y,t) . RAHA TSINDRIANAO MANARAKA NY JADON'NY FOTOANA IZY DIA VELARANA MANANA AMBADIKA SY AMBADIKA SISA TAVELA. ARY DIA IO FAHASAMIHAFAN'NY LAFITSARANY SY LAFIRATSINY IO NO MANONDRO NY ZOTRAM-POTOANAN'NY PHOTON.



LOZA...

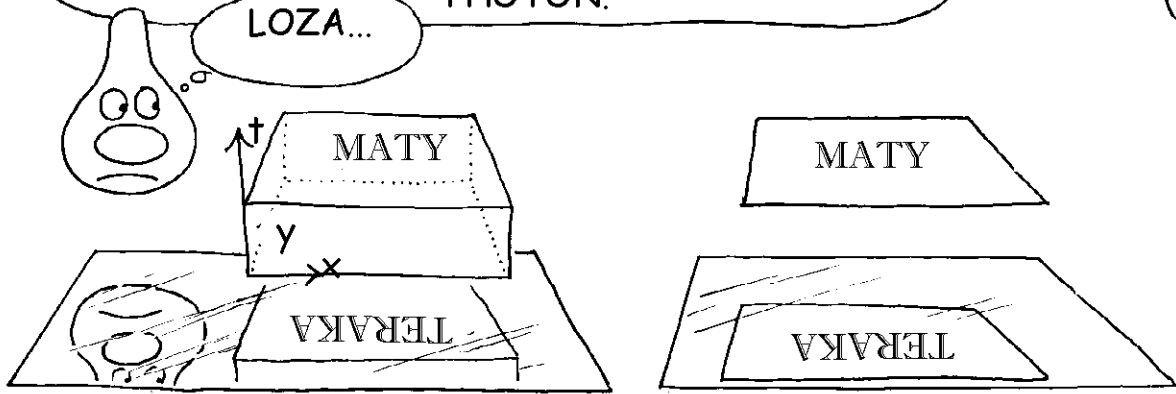

HITANAO RY ANSELME A, MIFAMPIANKINA DAHOLO NY ZAVADREHETRA. REHEFA MAHITA NY MANAN'AINA SASANY MIHAZAKAZAKA ISIKA DIA MIHEVITRA FA MIAINA TOKOA IZY IREO. KANEFA TSY MIAINA IZY!

NY AHY, NY MBA IRIKO, DIA NY HILAZANA AMIKO INDRAY ANDRO ANY HOE MANINONA NY FOTOANA NO MANDEHA AVY ANY AMIN'NY LASA HO ANY AMIN'NY HO AVY FA TSY NY MIFANOHITRA AMIN'IZAY!

KISAKA...
KISAKA...

MANAN-DANJA MARINA VE IZANY? AO AMIN'NY LAMASININ'NY FOTOANA MANTSY ISIKA DIA MIPETRAKA MITODIKA ANY AMIN'NY LALAN-KIZORANA.

HONO HO' AHO, LASA ADALA VE 'NAREO E?

NIERITRERITRA AHO MANTSY HOE RAHA AMPIFAMADIHANA TAMPOKA NY ZOTRAM-POTOANA DIA TSY HISY HAHATSIKARITRA N'INON'INONA!



IZAHO INDRAY DIA MBA TE HO EO AMIN'NY TOERAN'NY PHOTON, NA DIA INDRAY MIPY MASO FOTSINY AZA, HAHAFANTARAKO IZAY FOMBA FAHITÀNY AN'IZAO REHETRA IZAO



TSY AFAKA MANAO SARIN'NY ERAM-POTOANA EFA-TSAKA ISIKA. FA AO AMIN'NY ERAM-POTOANA TELO SAKA KOSA DIA AZO ATAO TSARA NY MAMETRAKA NY ZOTRA MIFAMAHOFAHON'NY ZAVA-DREHETRA ERAN'IZAO TONTOLO IZAO, NY POTI-JAVATRA REHETRA,

ARAKA NY METY HO FAHITAN'NY MPITAZANA LAZAINA FA TSY MIHETSIKA IRAY, MANDRITRA NY ANDROM-PIAINANY

IZANY HOE KARAZANA SARY INDRAY MIPIKA TELO SAKA...

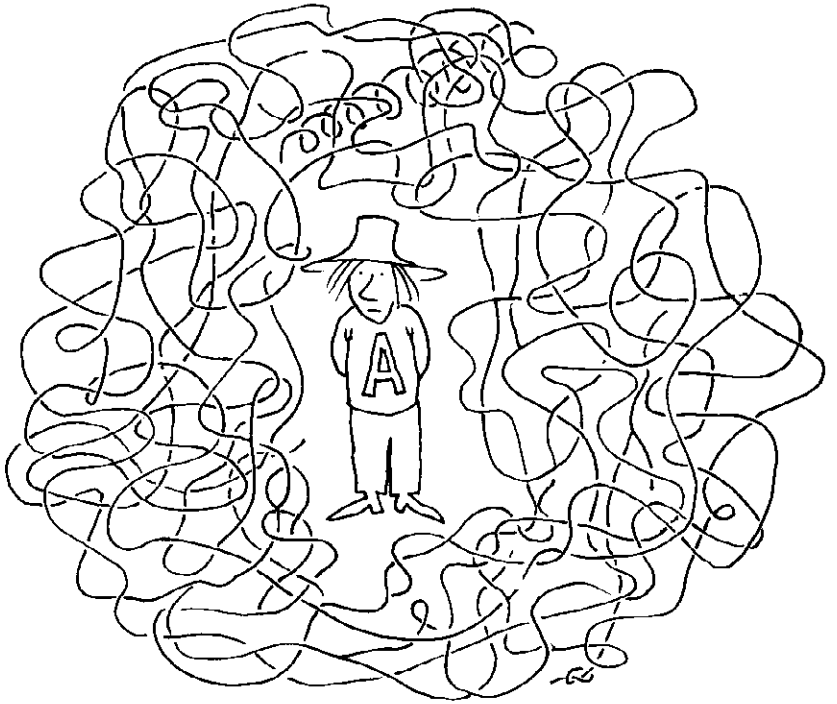
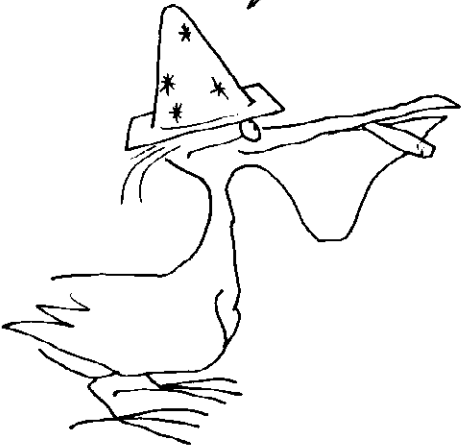

INTY VAO TENA PATY MATSIRO SALONE!...



NY VOKANY DIA ZAVATRA MANANA ENDRIKA SY MAMPAHATSIARO AN'IRENY JEX IRENY NA KOA HORONAM-BY FIKIKISAM-BILANY

RAHA EO AMIN'NY LAFINY HALAVANA DIA AFA-MIHEN-
 JANA SY MIFINTINA IZAO REHETRA IZAO : RAHA MISY
 MPITAZANA ANANKIRAY Hafa MANDEHA AMIN'NY
 HafaINGANANA V ANY AMIN'IZAY TIANY HALEHA, DIA
 OHATRA NY HOE MIFINTINA MANARAKA IO ZOTRA IO
 IZAO REHETRA IZAO (SY ILAY MPITAZANA)



FA VAO MAIKA MIHATRA KOKOA IO
 FIFINTINANA IO HO AN'NY PHOTON.
 ARAKA NY HITANTSIKA TEO DIA TENA

MITAMPESAKA MIHITSY NY **FOTOANA MANOKANY**.
 RAHA AFAKA MAHATSAPA NY ZAVA-MISY IZY DIA TSY
 MAINTSY HOE FISAKA MANARAKA NY ZOTRA IELEZANY
 KOA NO AHITANY AZY. NOHO IZANY DIA **ROA SAKA** NY
 TONTOLON'NY PHOTON. ARY NA IZY AZA DIA HANDRAY
 NY TENANY HO TOY NY VATOMAMY MANIFY DIA MANIFY

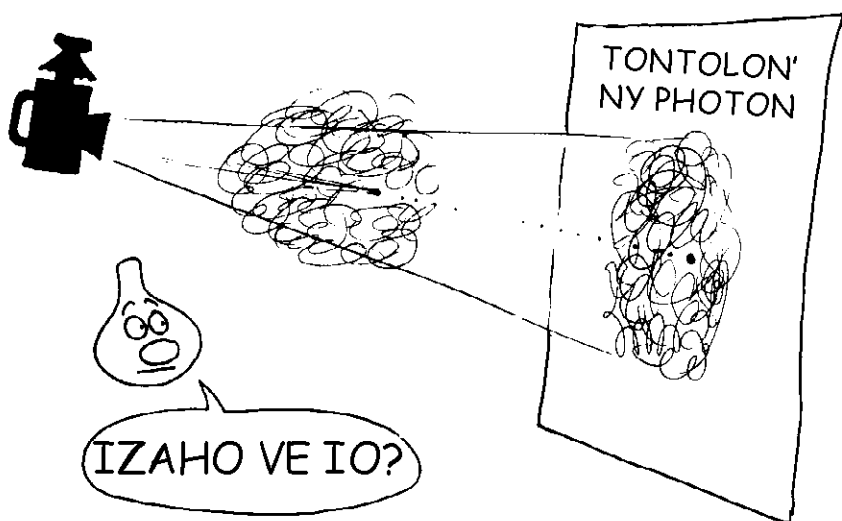

OHATROHATR'ZAO NY SARY
 AZO RAHA ALEFA EO
 AMIN'NY EFIJERY IRAY NY
 ENDRIKY NY JEX (HO AN'NY
 MPITAZANA MITOMBIN-
 TOERANA), KA NY TEZAN'NY
 FANILO DIA ATAO
 MANARAKA NY ZOTRAM-
 PIELEZAN'NY PHOTON.

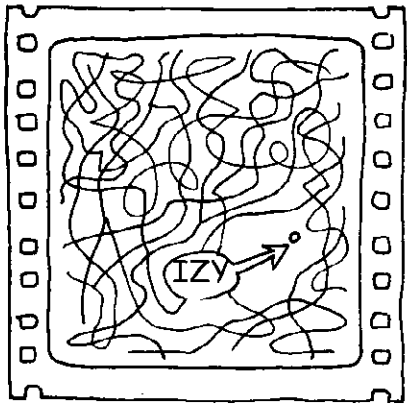

MBA HAHATAKARANTSIKA NY TONTOLON'NY PHOTON DIA NDEHA HAMPIASA HORONANA FANDRAISANTSARY ISIKA KA HATAO MANARAKA NY ZOTRAN'NY PHOTON NY FAKAN-TSARY. ARY AVY EO DIA ATAO MIFAMPITAINGINA IREO EFA-JORON'NY HORONANA

TANTARA AN-TSARY ARAHINTSIKA IZAO : NY TONTOLON'NY PHOTON

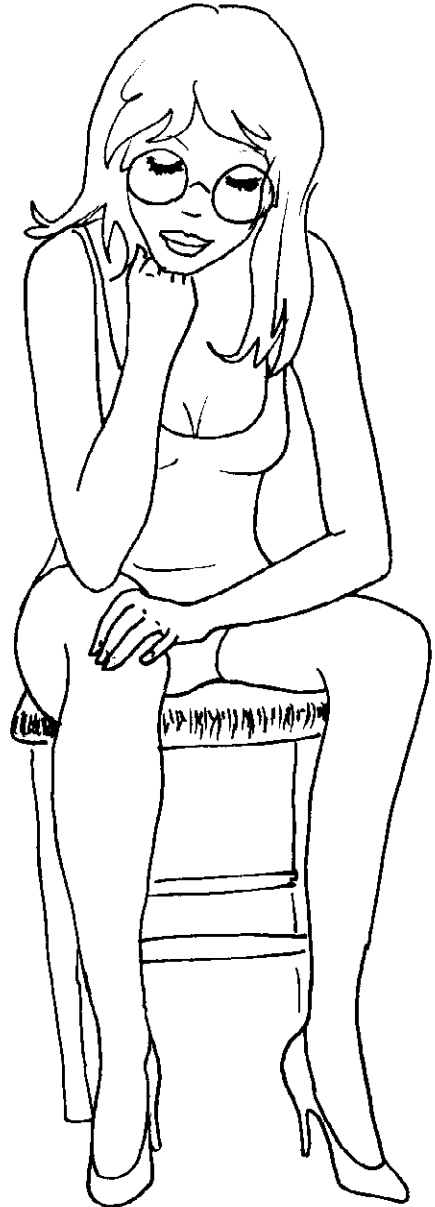

TOY IZAO

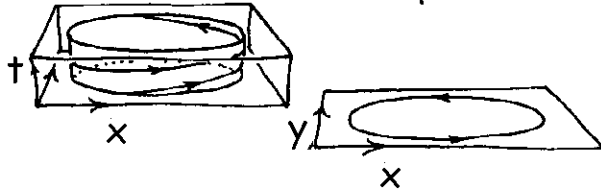
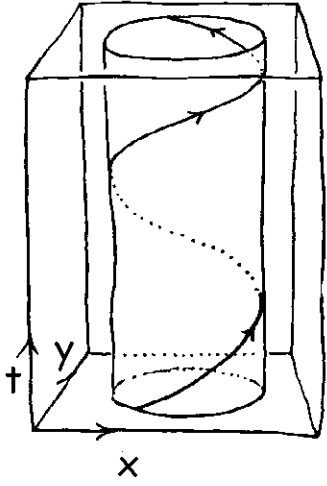

RAHA TSINDRIANA HIFORITRA MANARAKA NY TEZAN'NY FOTOANA NY ZOTRAN'ILAY PHOTON DIA HIVERINA HO LASA FARIBOLANA INDRAY!

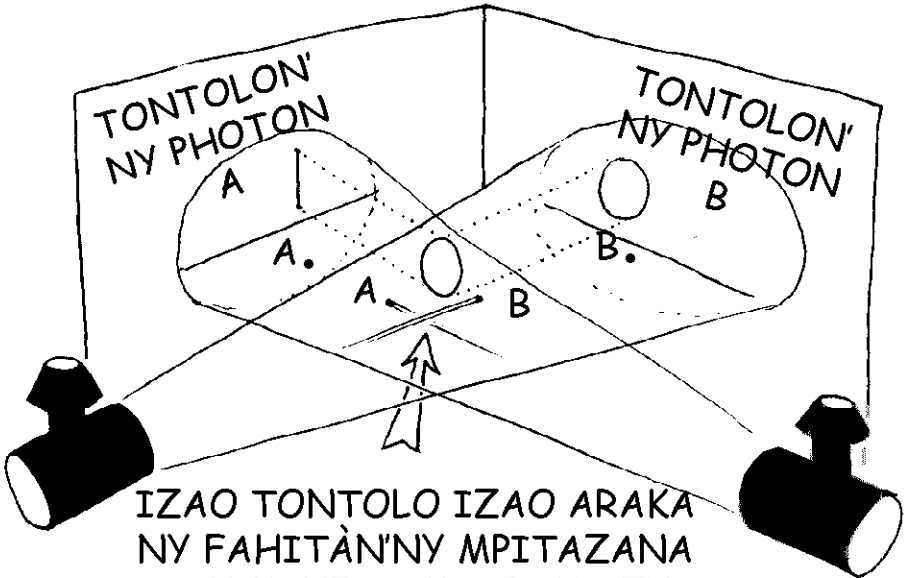

HO SAMY Hafa ny fiheveran'ny photons roa an'izao rehetra izao raha toa ka tsy mitovy ny lalan-kizorany

IZAO TONTOLO IZAO ARAKA NY FAHITAN'NY MPITAZANA TSY MIHETSIKA IRAY AZY

KAY LEITY E!



FA INONA ALOHA NO ATAO HOE "IZAO REHETRA IZAO" E?

NY ZAVADREHETRA E, NA NY MISY NA NY TSY MISY. MAROBE NY FOMBA AHAFAHANA MAHITA SY MIAINA AZY

NY x, NY y, NY t, IZANY VE TSY REDIREDY DAHOLO!



PFFF, METY HANAMPY BE DIA BE IRENY AMIN'NY FIAINANA ANDAVANANDRO...

MBA TAITAITRA KOA ILAIKELY IO KAH!



TSY FIOVAOVAN'NY HAFANGANAN'NY HAZAVANA, FIOVAOVAN'NY LANJAN- JAVATRA



SOFIA A,
HANDEHA HIRO-
BOKA AO AMIN'NY
KRONOS AHO FA
TE-HO LALIM-
PAHAIZANA

MAHAIZA
MITANDRINA, RY
MALALA A.



MAHATSI-
RAVINA!

JEREO KOA :
"RELATIVITE
RESTREINTE"
ENY AMIN'NY
MPIVARO-BOKY
MAHAZATRA
ANAO

ENY ARY LEISY A



RAMOSE ALBERT A,
MBA TE-HIROBOKA AO
AMIN'NY KRONOS AHO

FENO FAHAVONONANA
HAHITA MIVANTANA IREO
PHOTONS I LANTURLU KA
NAMIKI-TENA MAFY
TAMIN'NY AROFANIN'ILAY
MPISTITRIK'I RAMOSE ALBERT





IRENY FA
HITAKO NY
PHOTONS!

MBA LALINA KOA NY
KRONOS IZANY KAH!

MANONDRO
HAFAINGANANA V1 NY
FAMANTARAN-KALALINA
ETY AN-TANAKO

ITO PHOTON ITO IZAO DIA
MAMITA HALAVIRANA D_1 MANDRITRA
NY FOTOANA t_1

RAHA ZARAICO AMIN'NY
 t_1 NY D_1 DIA MAHAZO
300000Km/s AHO

HAINGAKAINGANA KOKOA
RY RAMOSE ALBERT A,
HAINGAKAINGANA
KOKOA!..

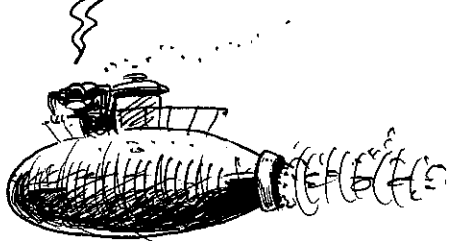
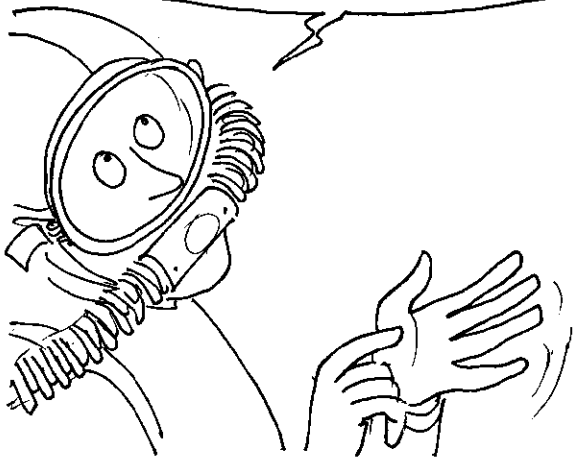

AH, IZAY FA TAFAKATRA v_2 NY HAFANGANAKO, v_2 IZAY AMBONIM-BONY KOKOA NOHO NY v_1 . NDEHA HAMERINA HANDREFY INDRAY

ITO PHOTON ITO INDRAY DIA MAMAKIVAKY D_2 MANDRITRA NY FOTOANA t_2

NY HAFANGANANY DIA $D_2 / t_2 = 300000 \text{Km/s}$

MAHAGAGA. TSY NIOVA ILAY IZY!

NY MPITAZANA REHETRA, NA FIRY NA FIRY NY HAFANGANANY, DIA MAHITA HAFANGANANA c MITOVY DAHOLO REHEFA MANDREFY NY AN'IREO POTI-KAZAVANA NA PHOTONS. TENA HAFATOKOA NY ZAVATRA IAINAN'IZY IREO AO AMIN'NY VALA KOSMIKA. TAHAKA NY HOE FANILO KELY MANANA TANA MIHODINA AMIN'NY HAFANGANANA ARA-JORO (VITESSE ANGULAIRE) TSY MIOVAOVA RY ZAREO, KA MANDEFA TARATRA AMIN'IREO SOSOM-PARIBOLANA REHETRAN'NY KRONOS. NOHO NY FIOVAN'NY HALAVIRANA SY NY FOTOANANY MANOKANA DIA SAMY MAHITA $c = D/t = 300000 \text{Km/s}$ IREO MPITAZANA REHETRA.

IO TSY FIOVAOVAN'NY HAFANGANAN'NY HAZAVANA, HAFANGANAN'NY PHOTON IO, DIA I MICHELSON SY MORLEY NO NANAPOROFO AZY VOALOHANY AVY AMIN'NY FANANDRAMANA NATAONY TAMIN'NY 1881. EFATRA AMBY TELOPOLO TAONA TATY AORIANA, TAMIN'NY 1915, DIA NANDAO TANTERAKA AN'ILAY MODELNY NENTINDRAZANA MOMBA NY ERAM-POTOANA I EINSTEIN FA TSY AFA-NANAZAVA NY TSY FIOVAOVAN'NY HAFANGANA'NY HAZAVANA IO MODELNY IO. KA DIA NAMOLAVOLA ERAMPOTOANA VAOVAO IZY. ITY RAFITRA VAOVAO ITY MOA DIA VOAFARITRY NY VALA KOSMIKA TSARA MIHITSY : NY ERAMPOTOANAN'NY FIFAMPIANKINANA (ESPACE-TEMPS DE LA RELATIVITE)

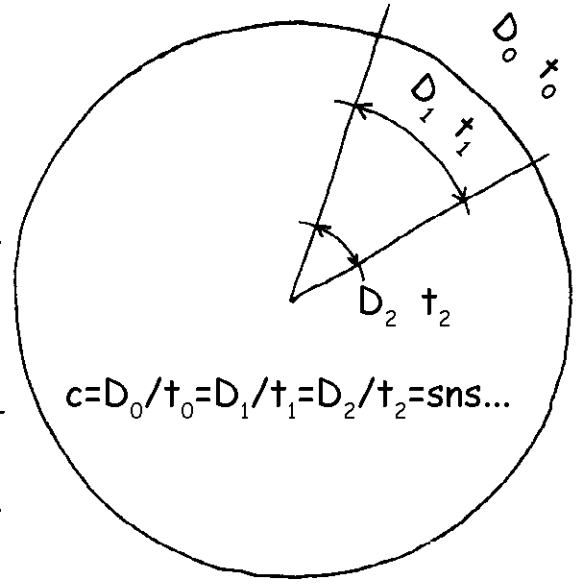

IZAY FA TRATRANTSIKA RY
ZAREO! HAINGAKAINGANA
KOKOA RY RAMOSE ALBERT A,
HAINGAKAINGANA KOKOA!

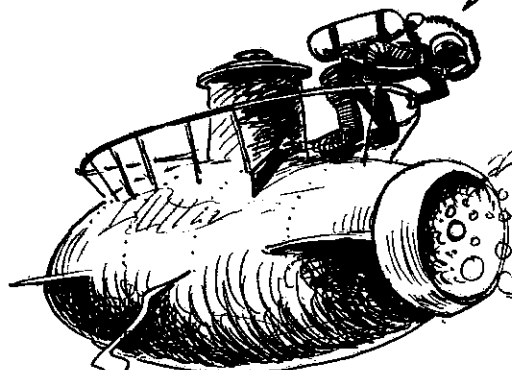

TSY AFAKA ATAO
INTSONY IZANY,
ANAKA

FA
MANINONA?!?

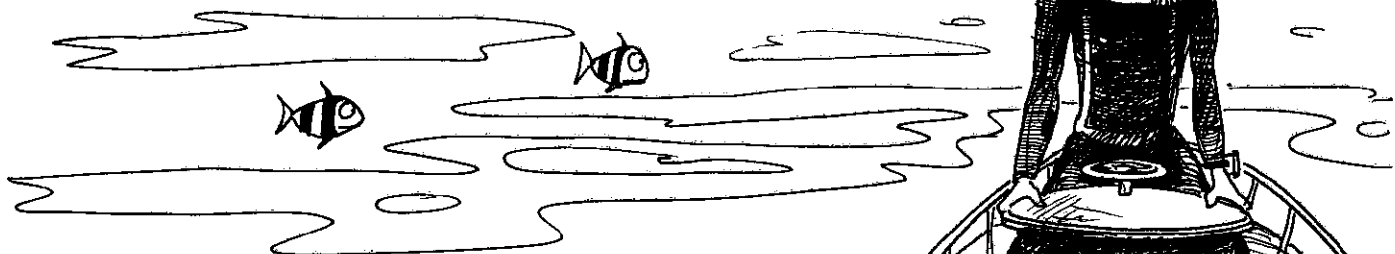

FIOTA NO ANTONY MAMPANDEHA NY SAMBO
MPISITRIKO. TSY MANAKANA AZY TSY HAN-
DROSO INTSONY NY KRONOS KA MIADY
AMIN'NY **TSY FAHAFAHA-MIHETSIKA**
FOTSINY SISA ISIKA. REHEFA MANANA
HAFANGANANA V AHO KA VONOIKO NY
MOTERA DIA MANARAKA **FARIBOLANA**
LEHIBE AO AMIN'NY KRONOS SY MIFANA-
RAKA AMIN'NY HALALINA TONGANY FOTSINY
SISA ILAY SAMBO MPISITRIKA (*)

(*) IZANY HOE JEODEZIKAN'IO KIBOLA IO
(GEODESIQUE DE LA SPHERE). JEREO NY
BOKY "LE GEOMETRICON"

FA INONA NY OLANA E? AVERENO ALEFA NY MOTERA DIA AMPITOMBOY IHANY NY HAFANGANANTSIKA, AMIN'IZAY ISIKA HIFANAKAIKY KOKOA HATRANY AMIN'IREO PHOTONS-NDOZA IREO

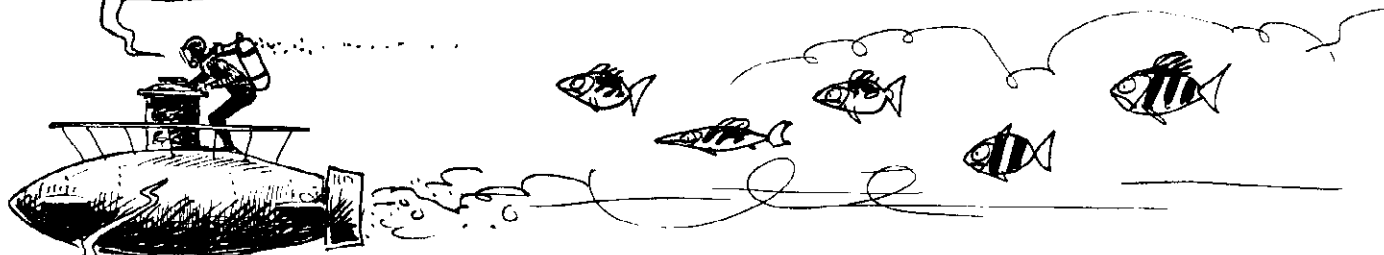

INDRISY MANTSY, ARAKARAKY NY IROBOHANTSIKA LALINDALINA KOKOA DIA VAO MAINKA MIKITROKA NY KRONOS. MIHAMIDITRA NY RANO ARAKARAKY NY IDINANA KA MIHA-MAVESATRA HATRANY ISIKA. MIHA-MITOMBO LANJA.

FANAMARIHAN'NY MPANORATRA:

MISY HEVI-DISO IRAY MBA TIANAY HIALANAREO : LAZAINA FA MAMPAHIA NY MANDEHANDEHA. NY MARINA DIA NY MIFANOHITRA AMIN'IZAY! NY FIHETSEHANA FOTSINY (LANJA m_0) DIA MAMPITOMBO LANJA ARAKA NY RAIKI-POHY

$$m = \frac{m_0}{\sqrt{1 - \frac{V^2}{C^2}}}$$

MAZAVA HO AZY FA MIVERINA m_0 ILAY LANJA RAHA VAO MITSAHATRA NY DIA

Sy Tale



AIZA KOSA E! EFA KELY SISA ANIE E... EFA 0,995c ISIKA IZAO ARY TSAPAKO HO EFA AFAMANDRAY AZY IREO AZA AHO

EFA AVO FOLO HENY NY LANJANTSIKA IZAO. KELY SISA DIA TSY HIHAFANGANA INTSONY ISIKA!

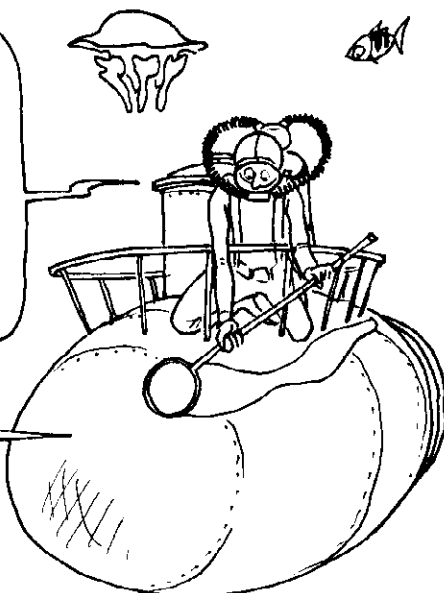

HO AN'NY HAFANGANANA $V=0,99999c$ DIA MITOMBO 224 HENY NY LANJA. DIA TOY IZANY HATRANY...



TSY MISY DIKANY NA HIDONGY ELA BE EO AZA IANAO. MILA ANGOVO TSY TAMBO REFESINA ISIKA VAO HO AFAKA HANENJIKA AN'IRENY PHOTONS IRENY. TANDREMO FA HANDEHA MORAMORA KOKOA AMIN'IZAY ISIKA ANI...

EH!



PFF!... DADANY INDRAY IZY TEO ANI!

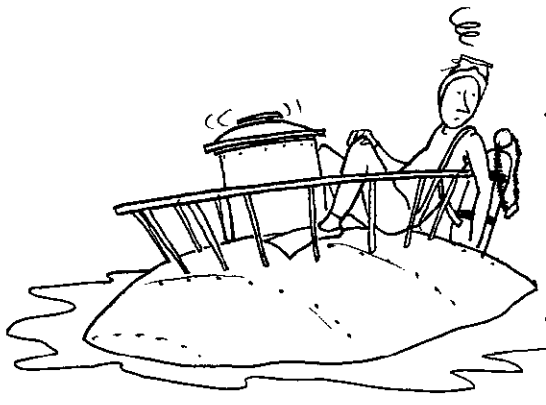

RAHA AZOKO TSARA IZANY DIA HOE ARAKARAKY NY ANDEFASANA ANGOVO AMIN'NY RAHA IRAY NO MAMPITOMBO NY LANJANY.

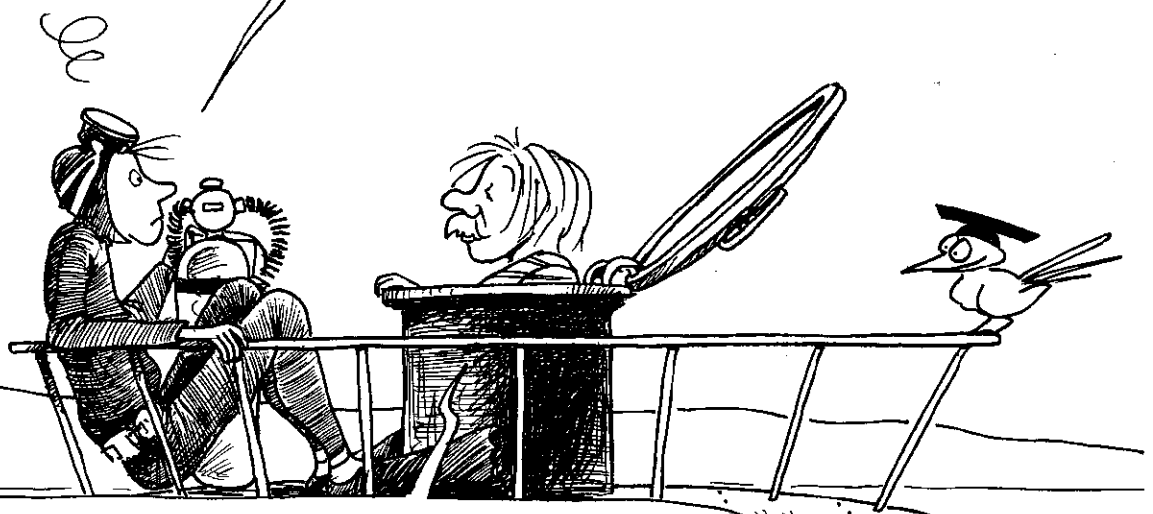

MAZAVA BE IZANY SATRIA NY ANGOVO SY NY LANJA DIA ZAVATRA IRAY IHANY : $E=m$



IZANY HOE... MISY ZAVATRA KELY TSY AMPY AMINY FOTSINY... NY TORA-DROAN'NY c . NOHO IZANY DIA MIOVA TOY IZAO ILAY RAIKI-POHY : $E=mc^2$. MMMM... FA RESAKA MARI-DREFY FOTSINY IZANY. RAHA TELONJATO TAPITRISA METATRA NY MARI-DREFY FAMPIASANTSIKA HO AN'NY HALAVANA DIA TOY NY TEO ALOHA IHANY ILAY RAIKI-POHY

$$E=m$$

FA AVY AIZA KAY IO TELONJATO TAPITRISA METATRA ISAN-TSEGONDRA IO?

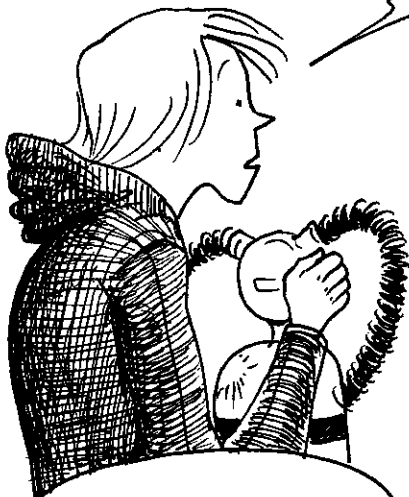

RAHA IZAHO NO TEO AMIN'NY TOERANAO DIA NAFAMADIKO ILAY FANONTANIANA : AVY AIZA ILAY IRAY METATRA ISAN-TSEGONDRA?

A...A...AVY AIZA KAY?

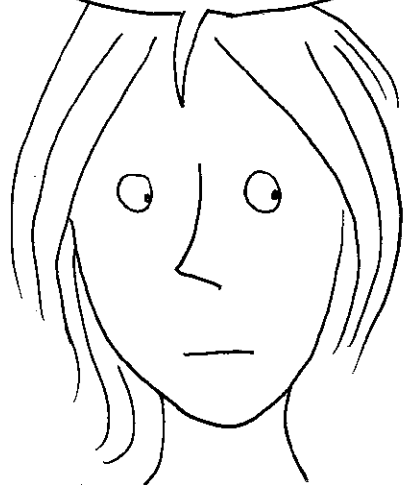

c NO SINGAN-DEFY METY INDRINDRA HO AN'NY HAFAINANANA, IO NO REFIVENTY KOSMIKA, IRAISANA. ARY NY METATRA ISAN-TSEGONDRA DIA JOTSOTOMBO MAMPALAELO KELY FOTSINY

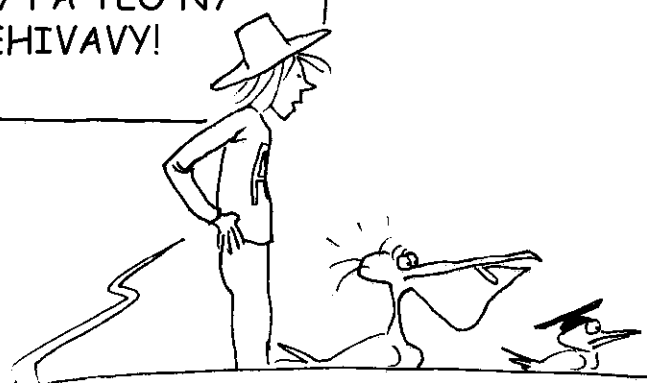
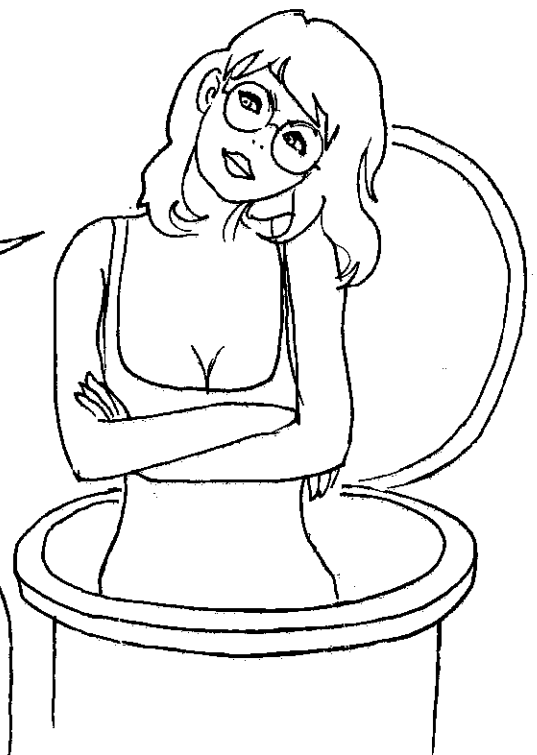

OAY LEITY E! JEREO ANIE ILAY VALA KOSMIKA
E, TOA LASA NTAOLO BE !

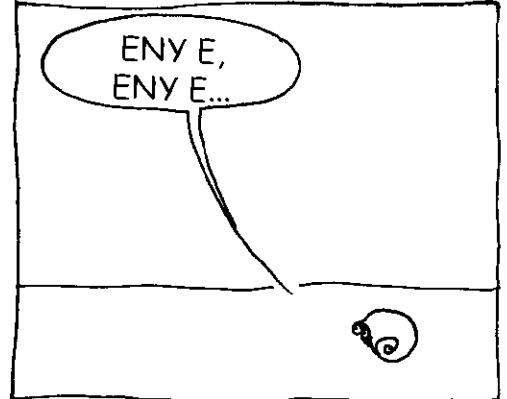

NY EPISTEMOEDRE NO FOTOTRA IJOROAN'NY SIANSA. MATETIKA IZY NO MITRIATRA SY MIRODANA, ARY MITSANGAN-KO VELONA INDRAY

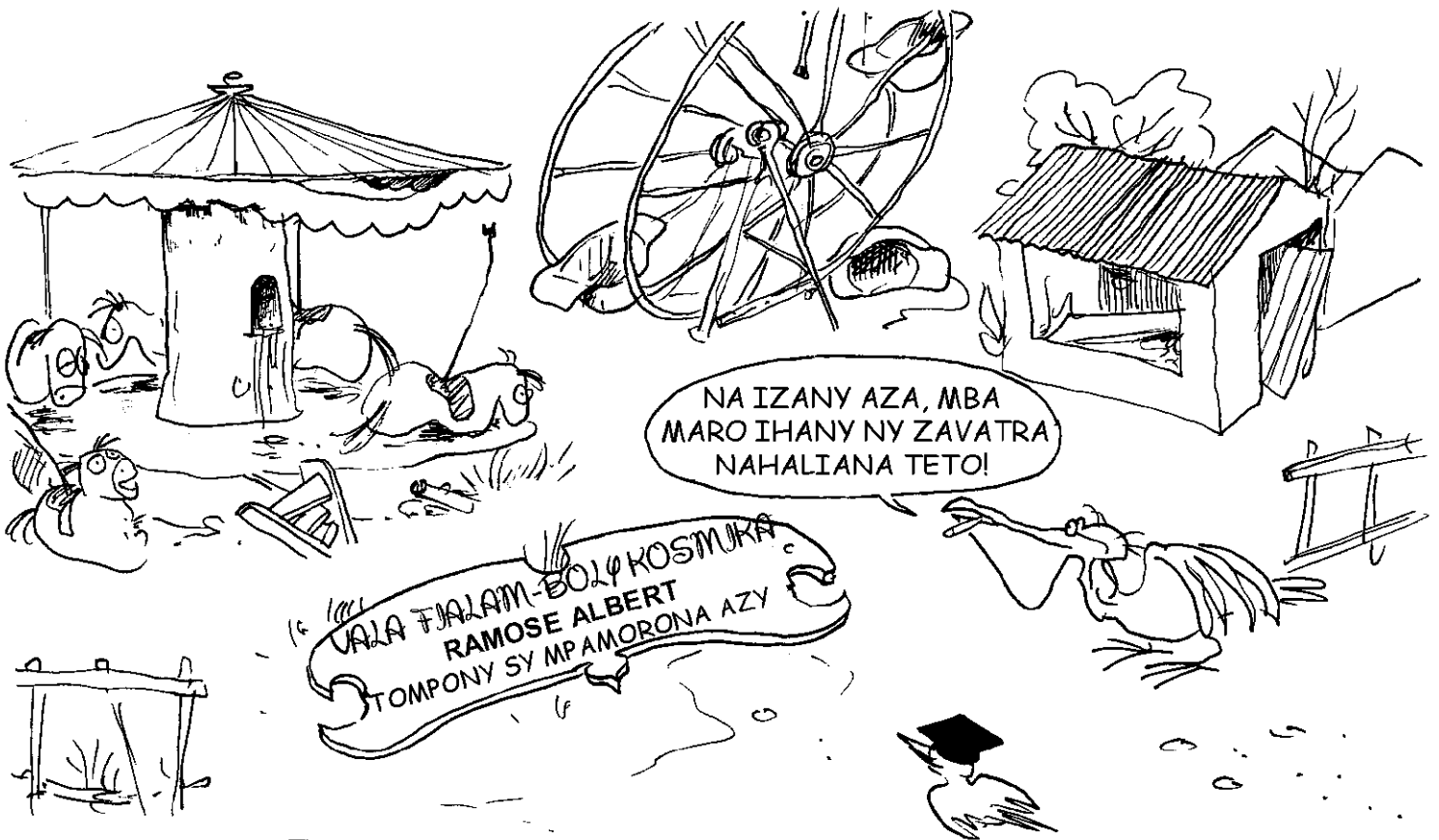

INONA NO TIANY
HOTENENINA
AMIN'IZANY?

TSOTRA FOTSINY, ATO AMIN'NY
ERAM-POTOANANTSIKA DIA NY TSIPIKA
MAHITSY NO LALANA ALAVITRA INDRINDRA
AVY EO AMIN'NY TOERANA IRAY MANKANY
AMIN'NY TOERANA IRAY (*)

OHATRA HOE : NY ZOTRA MAHITSY \overline{AB} NO
DIAVIN'IZAY TSY MIHETSIKA. NY ZOTRA
MIOLANKOLANA (2) DIA MITAKY **HAFAINGANANA**.
FANTATSIKA ANEFA FA RAHA TOY IZAY NY MISEHO
DIA MIKORIANA TSMORAMORA KOKOA NY
FOTOANA MANOKAN'NY MPANDEHA
(MIFANOHITRA AMIN'NY AN'NY MPITAZANA TSY
MIHETSIKA). NY TENA HALAVIRANA, ATO AMIN'NY
ERAM-POTOANANTSIKA, DIA NY FOTOANA MANO-
KANA NANDALO. RAHA ARAKA IO FIJERY IO IZANY
NY LALANA MIOLANKOLANA DIA "FOHY KOKOA"
RAHA OHARINA AMIN'NY LALANA MAHITSY.

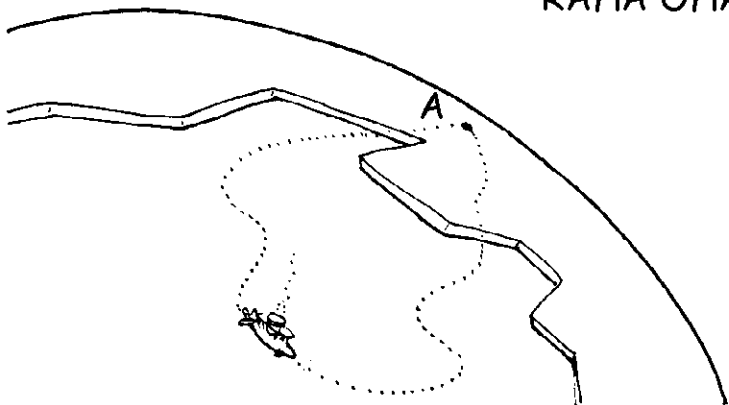
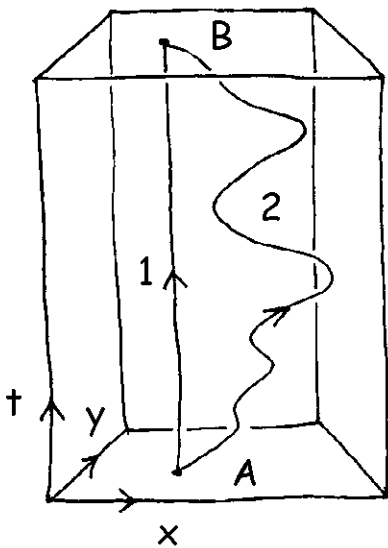

ANSELME!

MARIN'
ZANY E!

MBA LAVITRA KOSA NY
LALANA ALEHA REHEFA TE-
HIPETRA-POTSINY AN!

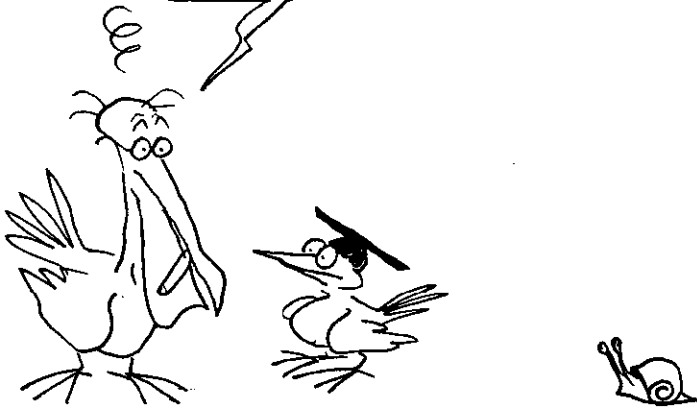

ILAY "DIA" TSY HO TANTERAKA MIHITSY

TONGA NY ALINA
TEO AMIN'NY VALA
KOSMIKA

SOFIA, INONA
KAY IRENY
KINTANA IRENY?

MASOANDRO
TAHAKA NY
ANTSIKA
IRENY

NOHO IZANY DIA MIHODINA
MANODIDINA NY **KINTANA**
MASOANDRO NY TANY.
MINO VE IANAO FA IRENY
MASOANDRO Hafa IRENY KOA
DIA MANANA PLANETA,
MANANA TANY?

ENY RY ANSELME
A!







ARY AIZA HO AIZA NY
KINTANA AKAIKY
INDRINDRA ANTSIKA?

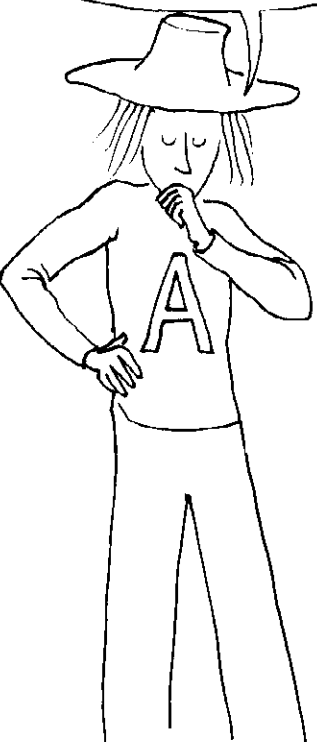

EFA-TAONA NY HAZAVANA VAO
TONGA AVY AMIN'NY KINTANA
AKAIKY INDRINDRA, DIA NY "ALPHA
DU CENTAURE" IZANY



IZANY HOE...
EFATR'ALINA
MILIARA KILAO-
METATRA!



KANEFA I PLUTON, IZAY
MAMETRA NY RAFITRY NY
MASOANDRO, DIA ANY AMIN'NY
DIMY MILIARA KILAOMETATRA,
IZANY HOE NY LALAN'NY HAZA-
VANA MANDRITRA NY DIMY
TAONA LATSAKA KELY



IZANY HOE IRAY ALINA ALAVIDAVITRA KOKOA
NOHO IZAY IZANY ILAY HALAVIRANA TEO.
TENA LEHIBE TOKOA IZAO REHETRA IZAO.

NAZAVAIN'I RAMOSE ALBERT
FA MILA ANGOVO TSY TAMBO
ISAINA VAO AFA-MANAKAIKY
NY HAFANGANAN'NY HAZA-
VANA. OHATRA HOE MIHOATRA
NY 100000Km/s



NDEHA HATAO HOE MANANA
MOTERA FIOZE AHO KA MANOME
TOMBON-KAFAINGANANA g HO
AN'NY SAMBONDANITRO IZY;
IZANY HOE MITOMBO 10m/s
ISAN-TSEGONDRA NY HAFANGA-
NAKO

NY HERY FISINTONAN'NY TANY DIA
MIFANDANJA AMIN'NY LANJAKO KA
AZOKO ATAO TSARA NY MIARITRA
AZY MANDRITRA NY FOTOANA TIAKO
HIARETANA AZY

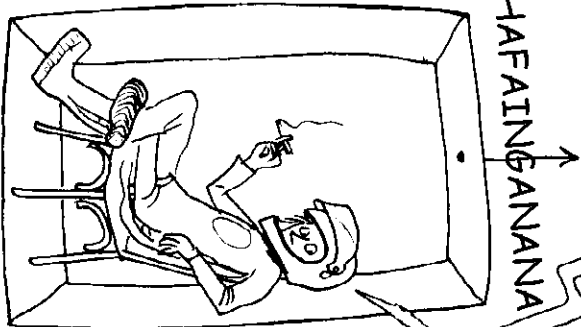

RAHA IZAO FANDEHANY
IZAO DIA AFAKA EFA-
BOLANA VAO HO TRATRAKO
NY HAFANGANANA
100000Km/s. ARY MANDRITRA
IZANY DIA NY
AMPAHAZATON'NY LALAN-
KIZORANA FOTSINY NO VITA

DIA HO ROA AMBIN'NY FOLO
TAONA SISA NY AMBIM-POTOANA
ILAICO, TSY TAFIDITRA AO ANATY
KAJY AKORY ILAY EFA-BOLANA
FAHAROA ILAINA HIJANONANA!

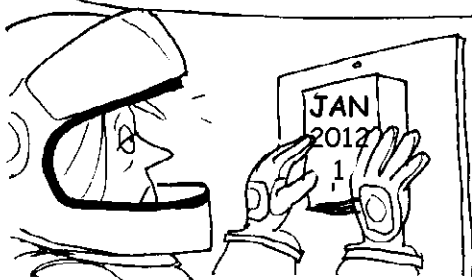

ARY DIA TOY IZAY
IHANY KOA RAHA MBA
TE-HITANTARA IZAY
HITAKO TANY AHO

TENA KELY DIA KELY NY
"FANANTENANA" HOE ISIKA IHANY NO
ZAVA-MANANA AINA ERAN'IZAO
REHETRA IZAO. FA RAHA TOA KA MISY
NY PLANETA MANANA MPONINA DIA
METY HO LAVIDAVITRA KOKOA NOHO
IZAY EFA-TAONA DIAVIN'NY HAZAVANA
IZAY NO MISY AZY

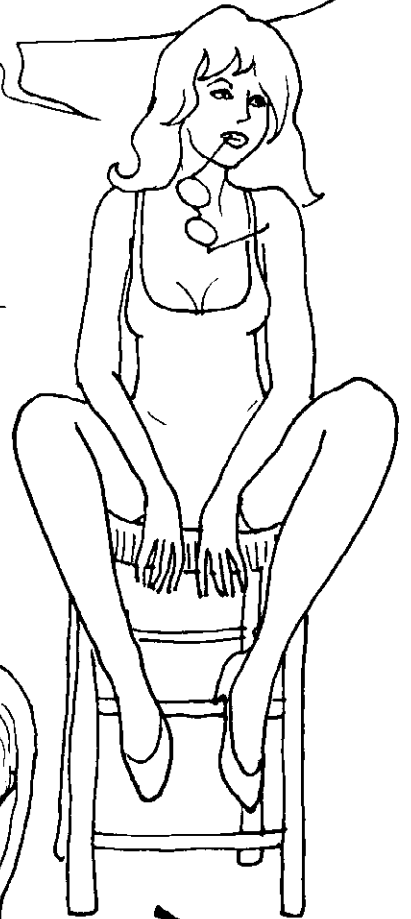
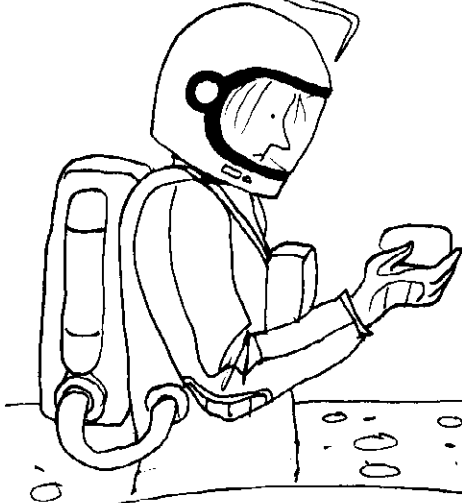

NY TSOTRA KOKOA DIA HOE RAHA
MANDEHA ARAKA NY LALANAN'NY
VALA KOSMIKA ISIKA DIA TSY
MAINTSY HOE MANOKA-TENA HO
AMIN'IZANY MIHITSY

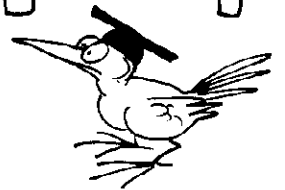
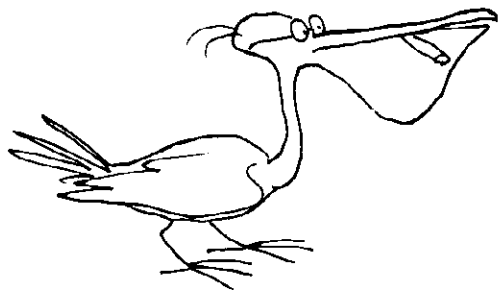

INONA IZANY NO
AZO ATAO?

TSY MBA MAHAY
MIALA SASATRA VE ILAY
ZALAHY IO E?

TSY AZO
TANTERAHINA
IZANY IO "DIA" IO?



REDIREDY IZANY HOE HIHOATRA NY
HAFAINGANAN'NY HAZAVANA IZANY. TOY NY
HOE HILENTIKA LALINDALINA KOKOA NOHO
NY IVON'NY VALA KOSMIKA!



METY HOE TSY NY
VALA KOSMIKA
ANGAMBA NO MODELY
TENA MAHAFAOKA
TSARA AN'IZANY



TSY DIA HOE IZANY FOTSINY
KOA ANIE E! IZANY REHETRA IZANY DIA TSY
MISY AFA-MANAMBARA AMIKO HOE AHOANA
NO AHAFAHANA MAMANGY NY KINTANA AO
ANATIN'NY FOTOANA ANTONONY TSARA.



TAPITRA

MALAGASY	FRANTSAY
Ainga.....	Principe
Anjam-pisitrihana.....	Barre de plongée
Bokotra.....	Bouton
Eram-potoana.....	Espace-temps
Erana.....	Espace
Fiota.....	Réaction
Fira.....	Coupe
Fira kitsoloha.....	Coupe conique
Fira marindrano.....	Coupe horizontale
Fira misolatra.....	Coupe oblique
Fotoana manokana.....	Temps propre
Izao ankehitriny izao.....	Présent absolu
Jotsotombo.....	Sous-multiple
Kaikan'hazavana.....	Signal lumineux
Kantsam-paribolana.....	Arc de cercle
Kitsoloha.....	Cône
Mikitroka.....	Dense, se densifier
Miraivo.....	Concentrique
Misolatra.....	Oblique
Raha.....	Corps
Raiki-pohy.....	Formule
Refy.....	Dimension (2D, 3D...)
Saka.....	Dimension (2D, 3D...)
Salavalava.....	Ellipse
Sambo mpisitrika.....	Sous-marin
Sarin'ankehitriny.....	Présent relatif
Teza.....	Axe
Tobin-drano.....	Réservoir
Tosaka.....	Débit
Tsindry.....	Pression
Tsiverimandeha.....	Recommandé
Zotra.....	Trajectoire

Iaraha-mahalala fa tsy ny Malagasy rehetra akory no manana raki-bolana ahafahany mijery izay teny tsy fantany. Iaraha-mahalala koa fa amin'ny teny frantsay ny fampianarana any amin'ny ambaratonga rehetra. Teo am-pandikàna ity boky ity ho amin'ny teny Malagasy ary dia niharihary fa tsy ho takatry ny mpamaky rehetra ny voambolana hampiasaina ato. Ka rehefa nandinika izahay dia nanapa-kevitra fa hasiana fanazavana ireo teny sarotra rehetra miaraka amin'ity boky ity mba ho tratra ny tanjon'ny SSF amin'izao asa fampielezana ataony izao.

Nous savons tous que seule une minorité malgache peut s'offrir le luxe de posséder un dictionnaire. Nous savons aussi que l'enseignement, à Madagascar, se fait en français. En toute connaissance de cause, et au cours de notre travail de traduction, nous en avons conclu que seule cette minorité pourrait comprendre les mots scientifiques utilisés dans cet album. Après réflexion, donc, nous avons décidé d'inclure ce lexique afin que le but de SSF soit atteint à travers cette vulgarisation.